

令和7年3月6日

道路管理者
横浜市長 山中 竹春

都市再生特別措置法に基づく特例道路占用区域の指定について

都市再生特別措置法（平成十四年法律第二十二号）第62条第1項に基づき、同法第46条第10項に規定する事項に係る施設等のための区域を指定するので、同法第62条第3項の規定により次のとおり公示する。

1 特例道路占用区域の所在地
別紙のとおり

2 占用する施設等の種類

道路法施行令（昭和二十七年政令第四百七十九号）第十一条の十第一項に規定する自転車駐車器具で自転車を賃貸する事業の用に供するもの

問合せ先 道路局管理課占用係
045(671)3525

別紙

特例道路占用区域

制度の活用計画							
占用対象施設		占用の場所			ラック数	歩道上	道路交通環境の維持及び向上を図るための措置
道路占用許可特例対象施設	1-1-1	自転車駐車器具 (サイクルポート)	路線名：東寺尾255	鶴見区鶴見中央4-9-2 (鶴見駅東口第五自転車駐車場)	7		<ul style="list-style-type: none"> ・サイクルポートの設置においては、自転車の駐車施設であることがわかるように、平面式の駐輪ラックを設置する。 ・ポート外へのあふれ防止のため、駐輪ラック数以上の自転車が返却できないよう駐輪台数制限を行う。 ・サイクルポートに落ち葉が吹きだまらないよう、自転車利用者が乗り降りするエリアを清掃する。 ・サイクルポート設置箇所の周辺で違法駐輪が起きないように、注意喚起を徹底する。 ・歩道上へのサイクルポートの設置においては、歩行者の支障にならないよう、歩道の残幅員を2メートル以上確保する。
	1-1-2		路線名：市場114	鶴見区市場大和町1680-11 (鶴見市場駅東口第二自転車駐車場)	6		
	1-1-3		路線名：東寺尾431	鶴見区岸谷1-258 (生麦駅西口自転車駐車場)	14		
	1-1-4		路線名：矢向91	鶴見区尻手3-138-2 (尻手駅自転車駐車場)	10		
	1-1-5		路線名：生麦163	鶴見区生麦1-9 (生麦駅自転車駐車場)	5		
	1-1-6		路線名：県道東京丸子横浜	鶴見区上の宮1-13-21	10	○	
	2-1-1		路線名：大口693	神奈川区新子安1-6 (新子安駅第二自転車駐車場)	11		
	2-1-2		路線名：篠原563	神奈川区西神奈川3-152 (白楽駅自転車駐車場(1))	6		
	2-1-3		路線名：篠原563	神奈川区西神奈川3-152 (白楽駅自転車駐車場(2))	6		
	2-1-4		路線名：篠原562	神奈川区西神奈川3-152 (白楽駅自転車駐車場(3))	4		
	2-1-5		路線名：県道横浜生田	神奈川区三ツ沢西町19 (三ツ沢上町駅自転車駐車場)	5		
	2-1-6		路線名：片倉399	神奈川区羽沢南2-474-4ほか (羽沢横浜国大駅自転車駐車場)	7		
	2-1-7		路線名：羽沢197	神奈川区羽沢南2-255-2ほか (羽沢横浜国大駅第二自転車駐車場)	7		
	2-1-8		路線名：片倉六角橋	神奈川区神大寺2-41-1 (ユーコープ神大寺前)	9	○	
	2-1-9		路線名：東本郷464	神奈川区菅田町1065-12地先	4	○	
	2-1-10		路線名：六角橋579	神奈川区東神奈川1-8地先 (東神奈川駅東口第二駐輪場)	9		
	3-1-1		路線名：高島台288	西区高島1-4地先 (高島駐輪場)	14		
	3-1-2		路線名：高島台207	西区高島2-19-1地先 (横浜スカイビル前)	6		
	3-1-3		路線名：西戸部343	西区平沼1-1-3地先 (ふれあい歩道橋下)	6		
	3-1-4		路線名：高島台207	西区高島2-19地先 (横浜スカイビル前-2)	5		
	3-1-5		路線名：横浜駅根岸	西区中央1-37地先 (西平沼橋)	5		
	3-1-6		路線名：県道横浜生田	西区平沼1-35地先 (平沼橋駐輪場)	13		
	4-1-1		路線名：山下町5	中区港町2-9地先 (関内駅)	12		
	4-1-2		路線名：関内本牧	中区吉浜町1-11地先 (石川町駅駐輪場)	12		
	4-1-3		路線名：西戸部560	中区桜木町1-1-1地先 (桜木町駅駐輪場)	12		
4-1-4	路線名：山下132	中区山下町112-11地先 (元町・中華街駐輪場)	17				
4-1-5	路線名：栄本町線	中区北仲通5-57-2地先 (馬車道駅)	16				
4-1-6	路線名：西戸部343	中区桜木町1-1-75地先 (紅葉坂下)	14				
4-1-7	路線名：栄本町線	中区桜木町1-101-1地先 (桜木町日本丸交差点前)	10				
4-1-8	路線名：伊勢佐木333	中区山吹町2-4地先 (伊勢佐木長者町駅駐輪場)	8				
4-1-9	路線名：本牧25	中区本牧原7-1地先 (イオン本牧店前)	10				
4-1-10	路線名：栄本町線	中区本町6-50-10 (横浜市役所)	16				
4-1-11	路線名：関内本牧	中区横浜公園1-3 (関内駅第三駐輪場)	43				

制度の活用計画

占用対象施設		占用の場所			ラック数	歩道上	道路交通環境の維持及び向上を図るための措置	
道路占用許可特例対象施設	5-1-1	自転車駐車器具 (サイクルポート)	路線名: 上大岡38	南区中里1-11-19地先 (向田橋前)	4		<ul style="list-style-type: none"> ・サイクルポートの設置においては、自転車の駐車施設であることがわかるように、平面式の駐輪ラックを設置する。 ・ポート外へのあふれ防止のため、駐輪ラック数以上の自転車が返却できないよう駐輪台数制限を行う。 ・サイクルポートに落ち葉が吹きだまらないよう、自転車利用者が乗り降りするエリアを清掃する。 ・サイクルポート設置箇所の周辺で違法駐輪が起きないように、注意喚起を徹底する。 ・歩道上へのサイクルポートの設置においては、歩行者の支障にならないよう、歩道の残幅員を2メートル以上確保する。 	
	5-1-3		路線名: 保土ヶ谷宮元	南区井土ヶ谷中町1-3地先 (ヴェレーナグラン横濱井土ヶ谷前)	4	○		
	5-1-4		路線名: 阪東橋浦舟線	南区高根町2-14地先 (南吉田小学校交差点)	12			
	5-1-5		路線名: 桜木東戸塚	南区南太田2-30-1地先 (南太田歩道橋西側下)	5	○		
	6-1-1		路線名: 下野庭29	港南区丸山台1-12-6 (上永谷駅第三自転車駐車場)	6			
	6-1-2		路線名: 野庭440	港南区港南台3-1-5 (港南台駅自転車駐車場)	20			
	6-1-3		路線名: 上大岡240	港南区上大岡西1-1 (上大岡西 1 丁目 (最戸橋))	7	○		
	6-1-4		路線名: 平戸472	港南区下永谷5-81-12地先 (朝倉病院付近)	3			
	7-1-1		路線名: 天王町365	保土ヶ谷区岩井町189 (保土ヶ谷駅東口駐輪場)	11			
	7-1-2		路線名: 白根386	保土ヶ谷区川島町1135 (西谷駅南口駐輪場)	10			
	7-1-3		路線名: 上星川293	保土ヶ谷区仏向町205-74 (宮崎地下道広場)	7			
	7-1-4		路線名: 白根473	保土ヶ谷区川島町1245地先	10	○		
	7-1-5		路線名: 仏向町23	保土ヶ谷区仏向町1147-7地先 (仏向けやき公園付近)	6	○		
	7-1-6		路線名: 国道1	保土ヶ谷区狩場町109-1地先	6	○		
	7-1-7		路線名: 今宿401	保土ヶ谷区川島町1505地先 (西原団地)	9	○		
	7-1-8		路線名: 川島町233	保土ヶ谷区川島町657-2地先	8	○		
	7-1-9		路線名: 保土ヶ谷二俣川	保土ヶ谷区今井町928-1地先 (藤塚小学校入口)	10	○		
	8-1-1		路線名: 東希望が丘572	旭区中希望が丘134-4 (希望ヶ丘駅南口第二駐輪場)	7			
	8-1-2		路線名: 下川井253	旭区東希望が丘241-1 (三ツ境駅北口第三駐輪場)	7			
	8-1-3		路線名: 今宿310	旭区鶴ヶ峰本町2-44-6地先 (鶴ヶ峰交差点付近)	4			
	8-1-4		路線名: 上白根268	旭区今宿東町526地先	9			
	8-1-5		路線名: 川井64	旭区上川井町129地先 (宮ノ下バス停前)	6			
	8-1-6		路線名: 県道横浜厚木	旭区東希望ヶ丘225-4地先	6			
8-1-7	路線名: 環状2号線	旭区市沢町245-5地先 (環 2 市沢下町バス停前)	8					
8-1-8	路線名: 環状2号線	旭区市沢町537-1地先 (市沢橋下)	6					
8-1-9	路線名: 上菅田201	旭区白根3-12-17地先	5	○				

制度の活用計画

占用対象施設		占用の場所		ラック数	歩道上	道路交通環境の維持及び向上を図るための措置	
道路占用許可特例対象施設	自転車駐車器具 (サイクルポート)	路線名:	上白根99	旭区白根3-25-13地先 (旭図書館下)	5	○	<ul style="list-style-type: none"> ・サイクルポートの設置においては、自転車の駐車施設であることがわかるように、平面式の駐輪ラックを設置する。 ・ポート外へのあふれ防止のため、駐輪ラック数以上の自転車が返却できないよう駐輪台数制限を行う。 ・サイクルポートに落ち葉が吹きだまらないよう、自転車利用者が乗り降りするエリアを清掃する。 ・サイクルポート設置箇所の周辺で違法駐輪が起きないように、注意喚起を徹底する。 ・歩道上へのサイクルポートの設置においては、歩行者の支障にならないよう、歩道の残幅員を2メートル以上確保する。
		路線名:	今宿156	旭区鶴ヶ峰本町2-8-2地先 (鶴ヶ峰中学校前)	4	○	
		路線名:	上白根183	旭区今宿東町803地先 (今宿ハイツ・今宿中学校前)	7	○	
		路線名:	川井356	旭区都岡町14-2地先 (都岡前交差点付近)	16	○	
		路線名:	川井346	旭区川井本町83-19地先 (福泉寺前)	5	○	
		路線名:	上川井69	旭区上川井町103地先 (帷子川沿い)	6	○	
		路線名:	県道横浜厚木	旭区本村町39-39地先 (本村神明社前バス停付近)	8	○	
		路線名:	東希望が丘279	旭区中尾1-6-1地先 (県立公文書館)	16	○	
		路線名:	県道横浜厚木	旭区さちが丘49-1地先 (二俣川線路沿い)	10	○	
		路線名:	東希望が丘406	旭区二俣川1-43-28地先 (二俣川駅前)	8	○	
		路線名:	県道横浜厚木	旭区本村町94地先 (本村インター)	7	○	
		路線名:	川島町186	旭区川島町1983地先 (旭スポーツセンター)	5	○	
		路線名:	川島町144	旭区左近山16-5地先 (左近山小学校付近)	6	○	
		路線名:	今井71	旭区左近山1010-1地先 (市沢町金子谷公園付近)	6	○	
		路線名:	川島岩間線	旭区市沢町627-4地先	7	○	
		路線名:	鶴ヶ峰天王町	旭区鶴ヶ峰2-65-1地先 (鶴ヶ峰駅前タクシー乗り場横)	8	○	
		路線名:	今井102	旭区市沢町557-1地先 (たちばなの丘公園付近)	10	○	
		路線名:	磯子245	磯子区磯子3-5-1 (磯子駅第二自転車駐車場)	10		
		路線名:	新杉田118	磯子区杉田5-32-25 (新杉田駅第四自転車駐車場)	10		
		路線名:	野庭32	磯子区洋光台3-14-1 (洋光台駅自転車駐車場)	4		
		路線名:	根岸12	磯子区東町19-3 (根岸駅第二自転車駐車場)	17		
		路線名:	磯子245	磯子区磯子2-2-16地先 (磯子2丁目 (ハイツ磯子付近))	3		
		路線名:	磯子371	磯子区新磯子町34地先 (根岸港付近)	3		
		路線名:	洋光台185	磯子区上中里町369地先 (上中里町バス停前)	5		
		路線名:	森85	磯子区磯子3-13-2地先 (マルエツ磯子店前)	3	○	
		路線名:	磯子371	磯子区新磯子町39地先 (磯子海づり施設)	4	○	
		路線名:	新杉田117	磯子区杉田5-32-50地先 (杉田臨海緑地付近)	4	○	
		路線名:	杉田4	磯子区杉田坪呑13地先 (杉田台団地付近)	4	○	
路線名:	新杉田91	磯子区杉田4-17-16地先 (ハックドラッグ杉田3丁目店付近)	3	○			
路線名:	杉田593	金沢区富岡東6-31 (京急富岡駅第二自転車駐車場)	11				

制度の活用計画

占用対象施設		占用の場所		ラック数	歩道上	道路交通環境の維持及び向上を図るための措置	
道路占用許可特例対象施設	10-1-2	路線名：平潟104	金沢区瀬戸5-1（金沢八景駅第四自転車駐車場）	11		<ul style="list-style-type: none"> ・サイクルポートの設置においては、自転車の駐車施設であることがわかるように、平面式の駐輪ラックを設置する。 ・ポート外へのあふれ防止のため、駐輪ラック数以上の自転車が返却できないよう駐輪台数制限を行う。 ・サイクルポートに落ち葉が吹きだまらないよう、自転車利用者が乗り降りするエリアを清掃する。 ・サイクルポート設置箇所の周辺で違法駐輪が起きないように、注意喚起を徹底する。 ・歩道上へのサイクルポートの設置においては、歩行者の支障にならないよう、歩道の残幅員を2メートル以上確保する。 	
	10-1-3	路線名：釜利谷330	金沢区釜利谷東2-2-10（金沢文庫駅第九自転車駐車場）	21			
	10-1-4	路線名：谷津235	金沢区谷津町245-2（金沢文庫駅第十自転車駐車場）	8			
	10-1-5	路線名：柴町158	金沢区海の公園10-1（八景島駅前駐輪場）	10			
	10-1-6	路線名：六浦西部60	金沢区六浦南2-1-30地先（六浦駅南口自転車駐車場）	8			
	10-1-7	路線名：杉田686	金沢区富岡東6-3-5地先（富岡東6丁目）	6			
	10-1-8	路線名：平潟404	金沢区瀬戸20-3地先（金沢八景駅西側）	5			
	10-1-9	路線名：平潟46	金沢区泥亀1-28-1地先（泥亀一丁目公園付近）	4			
	11-1-1	路線名：大倉山109	港北区大倉山3-41-26（大倉山駅第四自転車駐車場）	6			
	11-1-2	路線名：小机73	港北区新横浜2-1先（新横浜駅第五自転車駐車場）	14			
	11-1-3	路線名：綱島157	港北区綱島東1-12-10（綱島駅東口自転車駐車場）	7			
	11-1-4	路線名：県道川崎町田	港北区樽町2-7-26先（綱島駅東口第五自転車駐車場）	6			
	11-1-5	路線名：篠原10	港北区岸根町448（岸根公園駅自転車駐車場）	7			
	11-1-6	路線名：新吉田403	港北区北新横浜1-3-16地先	14	○		
	11-1-7	路線名：県道川崎町田	港北区新羽町1678-12地先	15	○		
	11-1-8	路線名：新羽287	港北区高田東3-1-11地先	7	○		
	11-1-9	路線名：菊名13	港北区新横浜3-10-10地先	7	○		
	11-1-10	路線名：環状2号	港北区新横浜3-4-4地先	6	○		
	11-1-11	路線名：環状2号	港北区新横浜1-19-15	7	○		
	11-1-12	路線名：県道横浜上麻生	港北区新横浜1-15-6地先	6	○		
	12-1-1	路線名：つつじが丘410	緑区十日市場町884（十日市場駅北口駐輪場）	8			
	12-1-2	路線名：高速横浜環状北西線	緑区北八朔町218-13（北八朔農産物直売所）	7			
	12-1-3	路線名：若葉台99	緑区霧が丘6-21（霧が丘自転車等保管場所）	10			
	12-1-4	路線名：北八朔南部399	緑区中山1-26-3地先（中山駅北口）	19	○		
	12-1-7	路線名：北八朔南部387	緑区三保町1075-1地先（梅田バス停）	5			
	12-1-8	路線名：北八朔南部503	緑区中山町1-4地先（中山駅北口（階段下））	6			
13-1-1	路線名：恩田279	青葉区あかね台1-10-8先（恩田駅自転車駐車場）	8				
13-1-2	路線名：奈良86	青葉区奈良町1189-2（こどもの国駅自転車駐車場）	10				
13-1-3	路線名：県道横浜上麻生	青葉区市ケ尾町29-10地先	6				
13-1-4	路線名：新石川144	青葉区新石川3-22-14地先	8				
13-1-5	路線名：新石川144	青葉区新石川3-28-4地先	8				
13-1-6	路線名：奈良197	青葉区桂台2-40-24地先	4				
13-1-7	路線名：新石川341	青葉区新石川1-38-4地先	4				

制度の活用計画

占用対象施設		占用の場所			ラック数	歩道上	道路交通環境の維持及び向上を図るための措置
道路占用許可特例対象施設	13-1-8	路線名：美しが丘西127	青葉区美しが丘西3-47-4先		4	○	<ul style="list-style-type: none"> ・サイクルポートの設置においては、自転車の駐車施設であることがわかるように、平面式の駐輪ラックを設置する。 ・ポート外へのあふれ防止のため、駐輪ラック数以上の自転車が返却できないよう駐輪台数制限を行う。 ・サイクルポートに落ち葉が吹きだまらないよう、自転車利用者が乗り降りするエリアを清掃する。 ・サイクルポート設置箇所の周辺で違法駐輪が起きないように、注意喚起を徹底する。 ・歩道上へのサイクルポートの設置においては、歩行者の支障にならないよう、歩道の残幅員を2メートル以上確保する。
	14-1-1	路線名：北山田362	都筑区中川中央1-3（センター北駅自転車駐車場）		11		
	14-1-2	路線名：中川235	都筑区茅ヶ崎中央2先（センター南駅自転車駐車場）		9		
	14-1-3	路線名：東山田136	都筑区北山田1-6-2（北山田駅自転車駐車場）		6		
	14-1-4	路線名：荏田北部330	都筑区荏田南町4349-1地先		5		
	14-1-5	路線名：大柵133	都筑区早瀬2-7地先		6	○	
	14-1-6	路線名：池辺339	都筑区二の丸14（都田公園前）		8	○	
	14-1-7	路線名：東方町342	都筑区川向町2003付近		6	○	
	14-1-8	路線名：東方町342	都筑区川向町2002付近		8	○	
	14-1-9	路線名：川和363	都筑区池辺町4035付近		11	○	
	14-1-10	路線名：新羽荏田	都筑区新栄町16付近		6	○	
	15-1-1	路線名：矢部561	戸塚区矢部町130（戸塚駅東口駐輪場）		41		
	15-1-2	路線名：平戸42	戸塚区品濃町742（東戸塚駅西口駐輪場）		15		
	15-1-3	路線名：品濃314	戸塚区川上町89（東戸塚駅西口第二駐輪場）		4		
	15-1-4	路線名：平戸191	戸塚区品濃町294（東戸塚駅東口第三駐輪場）		11		
	15-1-5	路線名：名瀬181	戸塚区川上町804-6地先（名瀬下第八公園付近）		7		
	15-1-6	路線名：戸塚519	戸塚区戸塚町16-17（戸塚区役所前）		10	○	
	16-1-1	路線名：笠間247	栄区笠間2-1777先（大船駅東口第二自転車駐車場）		15		
	16-1-2	路線名：原宿222	栄区田谷町162地先（田谷町162（湯快爽快たや付近））		4		
	16-1-3	路線名：県道大船停車場矢部	栄区長沼町339-105地先（長沼バス停前）		10		
	16-1-4	路線名：小菅ヶ谷341	栄区小菅ヶ谷3-1-1地先（小菅ヶ谷3丁目（ブランド本郷台付近））		10		
	16-1-5	路線名：県道横浜鎌倉	栄区鍛冶ヶ谷2-42-2地先（鍛冶ヶ谷2丁目（ファミリーマート 鍛冶ヶ谷二丁目店入口））		4		
	16-1-6	路線名：県道大船停車場矢部	栄区笠間1-7-3地先（笠間住宅一角）		4	○	
	16-1-7	路線名：上永谷381	栄区小菅ヶ谷3-66地先（小菅ヶ谷幼稚園前空地）		3	○	
	16-1-8	路線名：県道原宿六ツ浦	栄区上郷町140-1（はま寿司横浜上郷店敷地内空地）		3	○	
	16-1-9	路線名：庄戸92	栄区上郷町1037-2（庄戸郵便局前交差点北東側空地）		4	○	
	16-1-10	路線名：県道大船停車場矢部	栄区笠間2-2-1地先（大船駅笠間口歩道橋下）		6	○	
	16-1-11	路線名：桂町276	栄区公田町774-7地先（桂台第五公園北側空地）		6	○	
	17-1-1	路線名：中田393	泉区中田南2-14（中田駅第二駐輪場）		5		
	17-1-2	路線名：上飯田90	泉区和泉町5733（いずみ野駅南口駅前広場）		15	○	
17-1-4	路線名：宮沢129	泉区和泉町4843地先（泉区上飯田町）		6	○		
17-1-5	路線名：環状4号	泉区和泉町993-2地先（赤坂橋バス停前）		6	○		

制度の活用計画

占用対象施設		占用の場所			ラック数		道路交通環境の維持及び向上を図るための措置
道路占用許可特例対象施設	17-1-7	自転車駐車器具 (サイクルポート)	路線名： 権太坂和泉	泉区和泉町5998地先（権太坂和泉線）	4	○	<ul style="list-style-type: none"> ・サイクルポートの設置においては、自転車の駐車施設であることがわかるように、平面式の駐輪ラックを設置する。 ・ポート外へのあふれ防止のため、駐輪ラック数以上の自転車が返却できないよう駐輪台数制限を行う。 ・サイクルポートに落ち葉が吹きだまらないよう、自転車利用者が乗り降りするエリアを清掃する。 ・サイクルポート設置箇所の周辺で違法駐輪が起きないように、注意喚起を徹底する。 ・歩道上へのサイクルポートの設置においては、歩行者の支障にならないよう、歩道の残幅員を2メートル以上確保する。
	17-1-9		路線名： 上飯田370	泉区和泉中央北5-1-5地先（和泉中央北5丁目）	6	○	
	17-1-10		路線名： 岡津325	泉区西が岡3-1-1地先（西が岡三丁目第二公園前）	8	○	
	17-1-11		路線名： 岡津325	泉区西が岡2-22地先（西が岡二丁目公園前遊歩道）	5	○	
	17-1-12		路線名： 岡津325	泉区西が岡3-22地先（西が岡三丁目公園前遊歩道）	6	○	
	17-1-13		路線名： 中田さちが丘	泉区岡津町155-1地先（岡津町交差点北）	6	○	
	17-1-14		路線名： 中田さちが丘	泉区領家2-11-2地先（サンドラッグ前）	6	○	
	17-1-15		路線名： 岡津21	泉区弥生台14-1地先（弥生台駅南口ロータリー）	6	○	
	17-1-16		路線名： 県道瀬谷柏尾	泉区新橋町111地先（スギ薬局前）	6	○	
	17-1-17		路線名： 中田さちが丘	泉区緑園6-1-16地先（緑園学園入口）	4	○	
	18-1-1		路線名： 橋戸28	瀬谷区中央5（瀬谷駅北口駐輪場）	10		
	18-1-2		路線名： 深見209	瀬谷区本郷3-12先（瀬谷駅北口第五駐輪場（A区画））	10		
	18-1-3		路線名： 瀬谷268	瀬谷区南台2-4-10地先（南台自転車駐車場）	4		
	18-1-4		路線名： 瀬谷1	瀬谷区瀬谷4（瀬谷駅北口駅前広場）	7	○	
	18-1-5		路線名： 瀬谷47	瀬谷区三ツ境2-3（三ツ境駅北口駐輪場前）	9		

横浜市シェアサイクル事業推進地区（神奈川県横浜市）	●	所在地	施設	自転車駐車器具で自転車を賃貸する事業の用に供するもの
---------------------------	---	-----	----	----------------------------

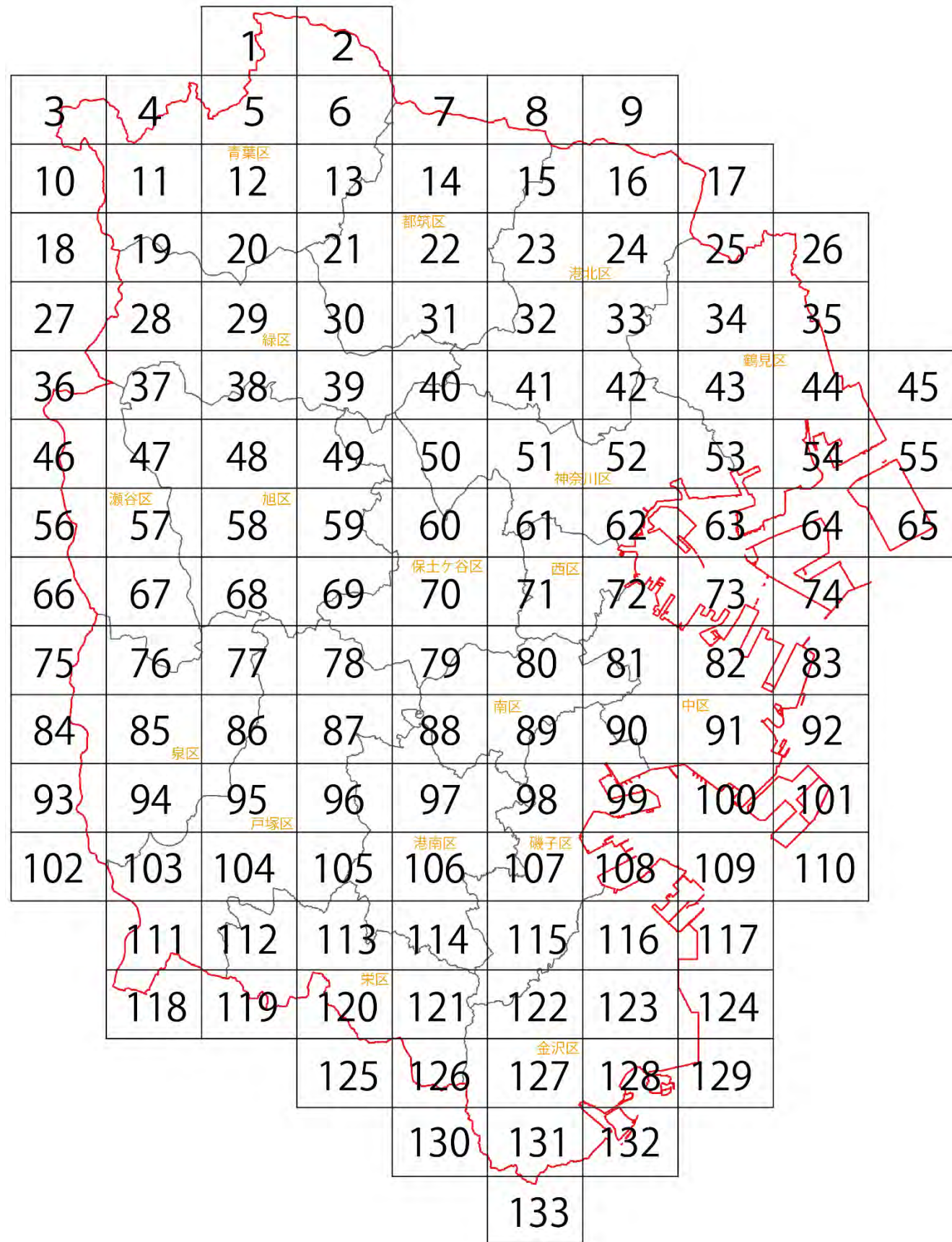

【凡 例】

- : 都市再生整備計画区域
- : 鉄道駅
- : 道路占用許可基準の特例対象となる施設
自転車専用器具（サイクルポート）
- : 都市公園占用許可の特例対象となる施設
自転車専用器具（サイクルポート）

横浜市シェアサイクル事業推進地区（神奈●横浜市）	●	所在地	施設	自転車駐車器具で自転車を賃貸する事業の用に供するもの
--------------------------	---	-----	----	----------------------------

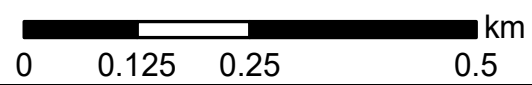
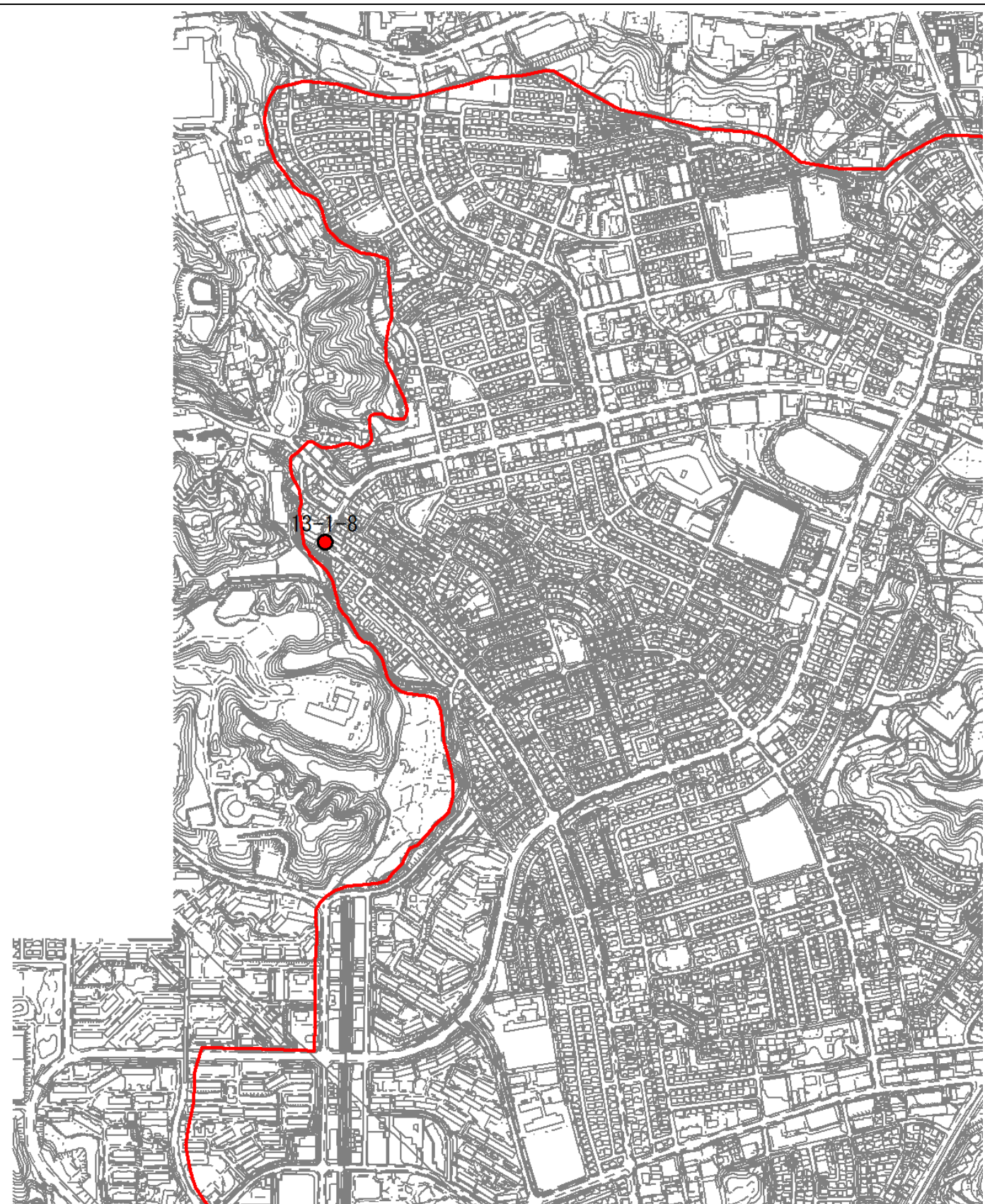

1:10,000

横浜市シェアサイクル事業推進地区（神奈川県横浜市）	●	所在地	施設	自転車駐車器具で自転車を賃貸する事業の用に供するもの
---------------------------	---	-----	----	----------------------------

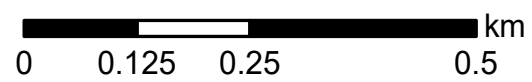

1:10,000

横浜市シェアサイクル事業推進地区（神奈川県横浜市）	●	所在地	施設	自転車駐車器具で自転車を賃貸する事業の用に供するもの
---------------------------	---	-----	----	----------------------------

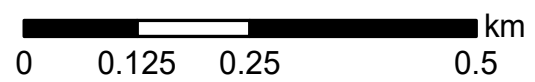
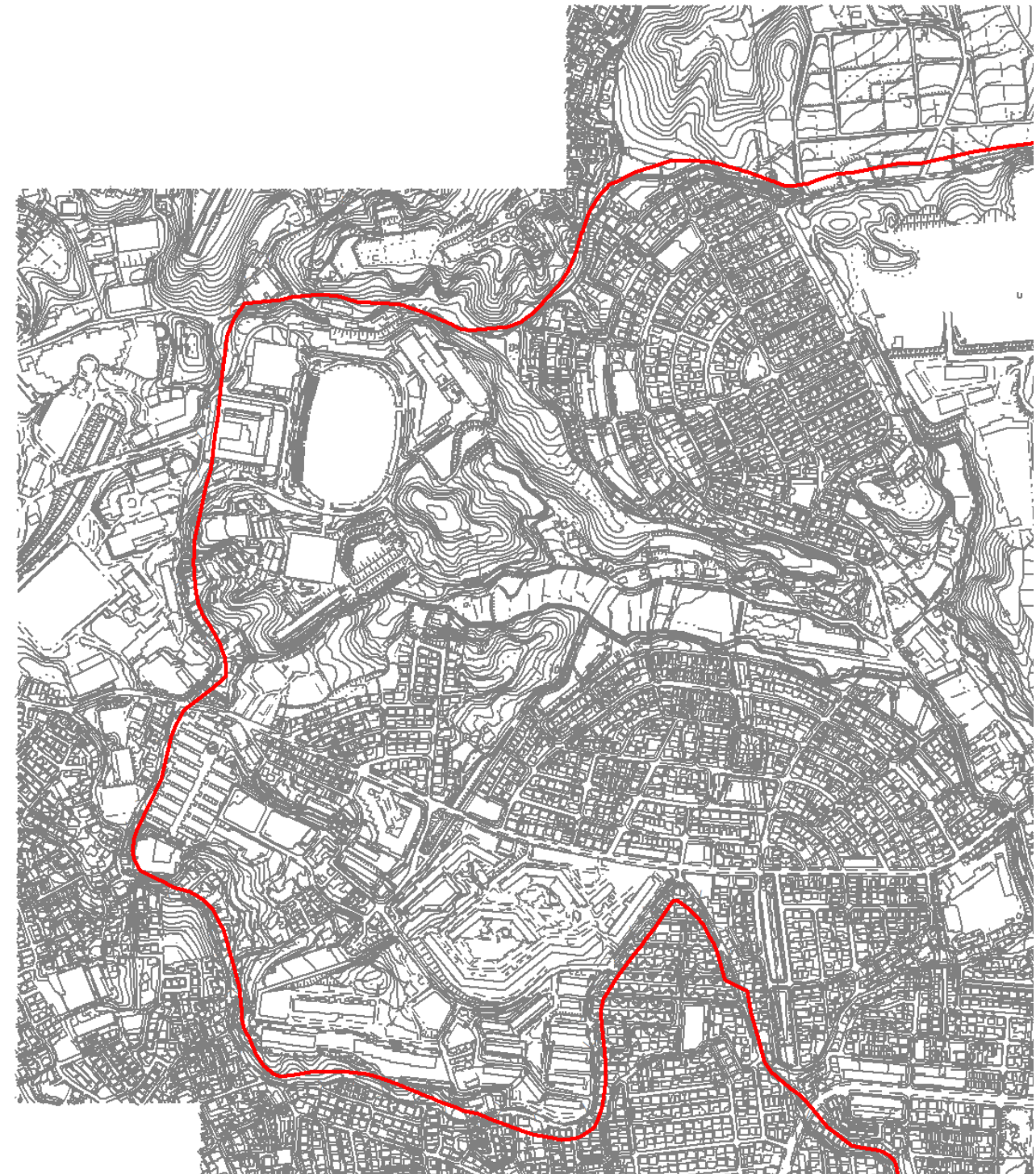

1:10,000

横浜市シェアサイクル事業推進地区（神奈川県横浜市）	●	所在地	施設	自転車駐車器具で自転車を賃貸する事業の用に供するもの
---------------------------	---	-----	----	----------------------------



横浜市シェアサイクル事業推進地区（神奈川県横浜市）	●	所在地	施設	自転車駐車器具で自転車を賃貸する事業の用に供するもの
---------------------------	---	-----	----	----------------------------

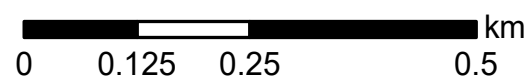
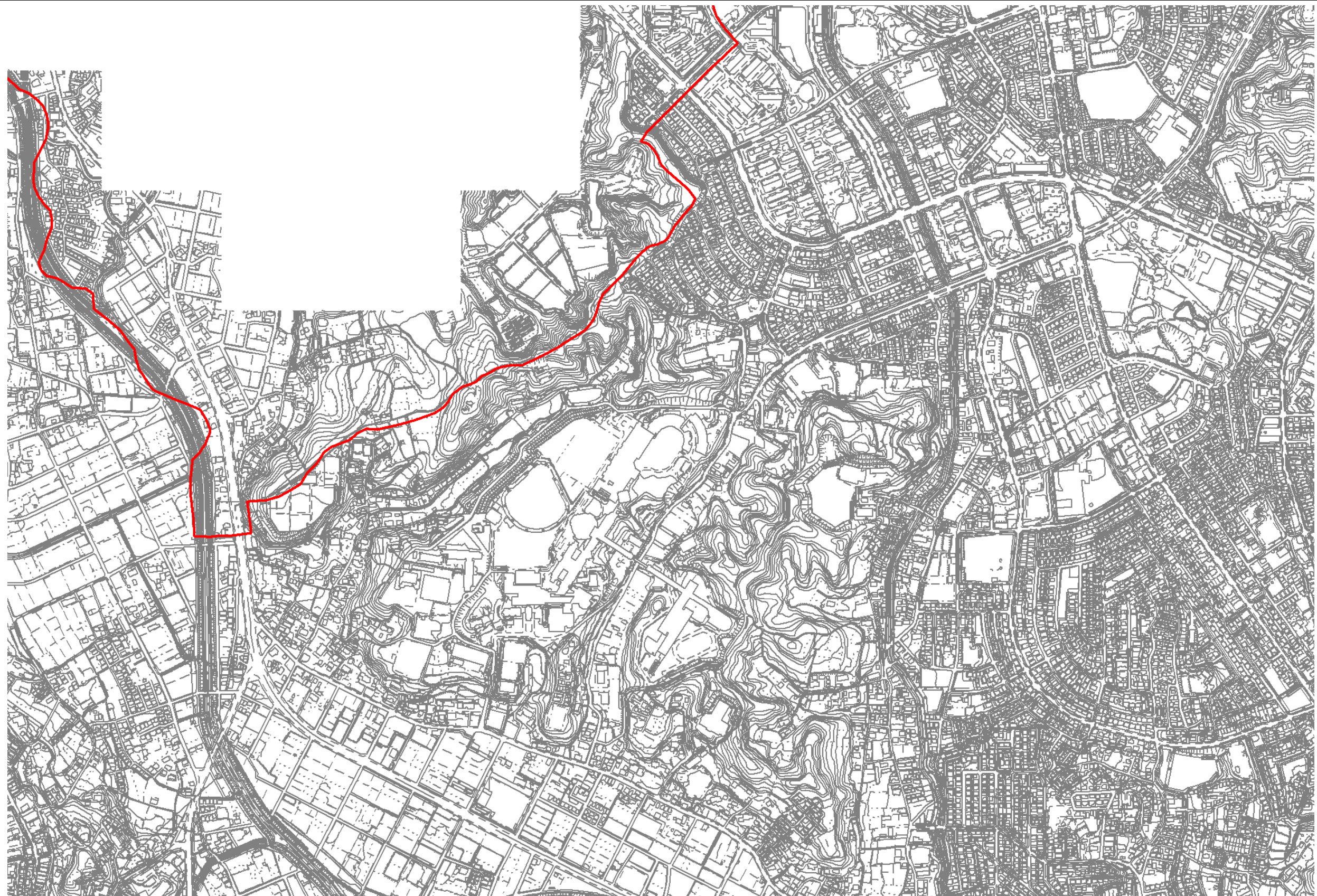

1:10,000

横浜市シェアサイクル事業推進地区（神奈川県横浜市）	●	所在地	施設	自転車駐車器具で自転車を賃貸する事業の用に供するもの
---------------------------	---	-----	----	----------------------------

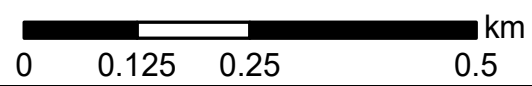

1:10,000

横浜市シェアサイクル事業推進地区（神奈川県横浜市）	●	所在地	施設	自転車駐車器具で自転車を賃貸する事業の用に供するもの
---------------------------	---	-----	----	----------------------------

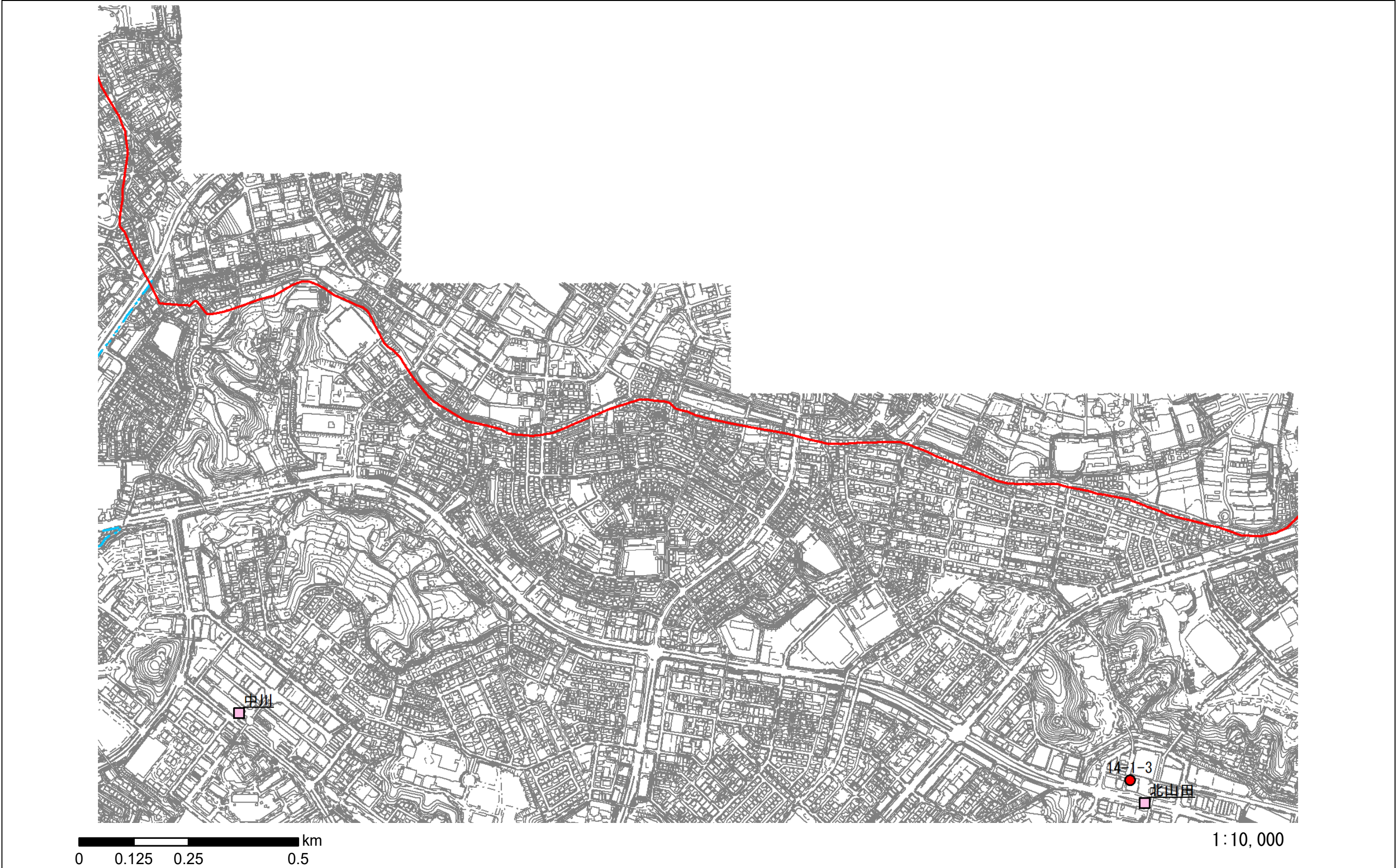

横浜市シェアサイクル事業推進地区（神奈川県横浜市）	●	所在地	施設	自転車駐車器具で自転車を賃貸する事業の用に供するもの
---------------------------	---	-----	----	----------------------------

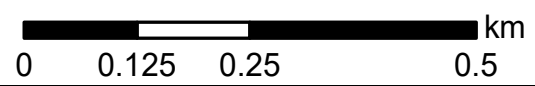
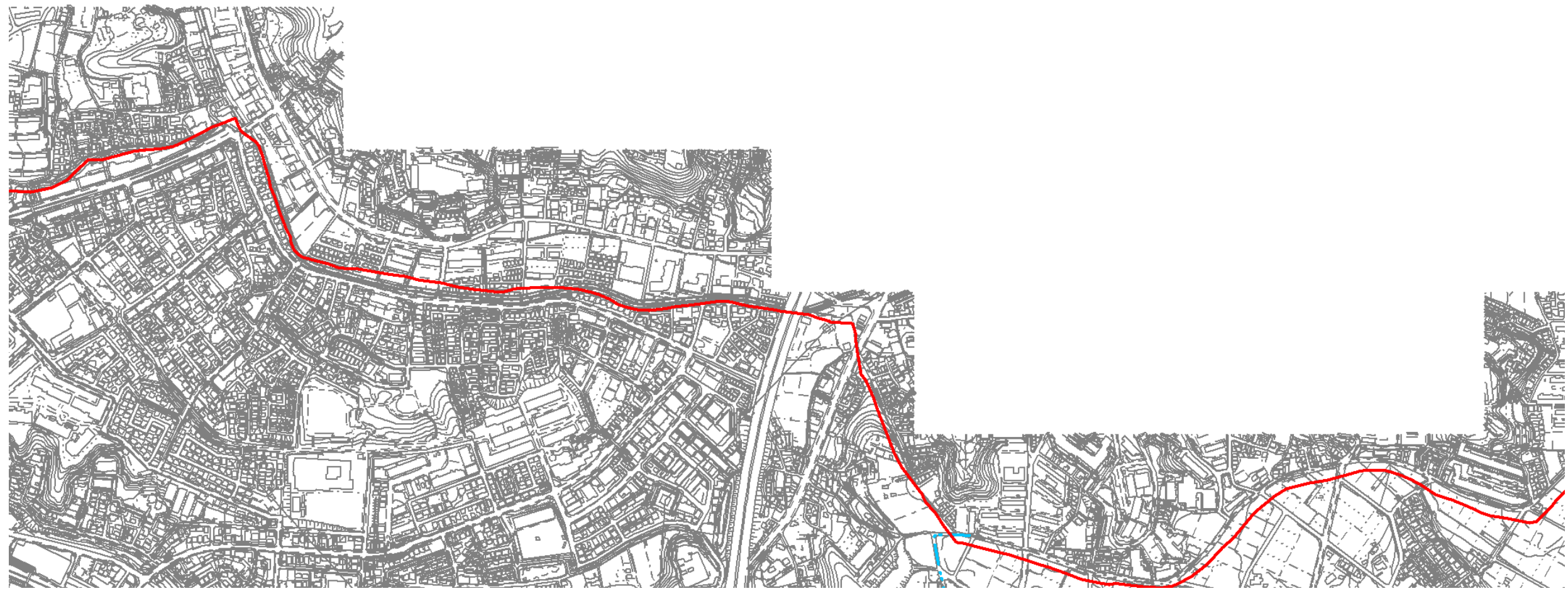

1:10,000

横浜市シェアサイクル事業推進地区（神奈川県横浜市）	●	所在地	施設	自転車駐車器具で自転車を賃貸する事業の用に供するもの
---------------------------	---	-----	----	----------------------------

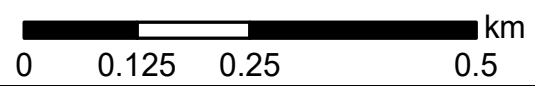

1:10,000

横浜市シェアサイクル事業推進地区（神奈川県横浜市）	●	所在地	施設	自転車駐車器具で自転車を賃貸する事業の用に供するもの
---------------------------	---	-----	----	----------------------------



0 0.125 0.25 0.5 km

1:10,000

横浜市シェアサイクル事業推進地区（神奈川県横浜市）



所在地

施設

自転車駐車器具で自転車を賃貸する事業の用に供するもの

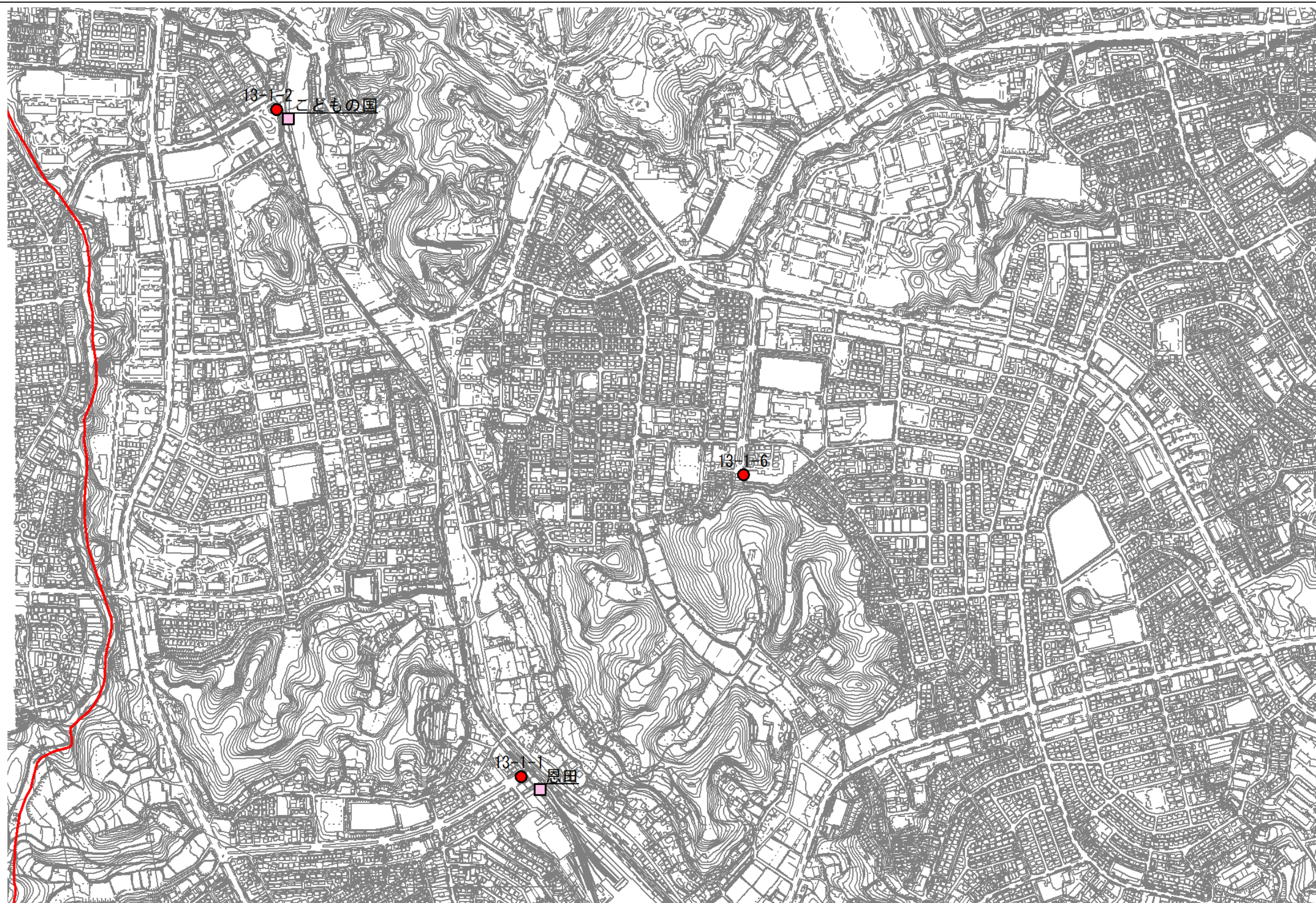

0 0.125 0.25 0.5 km

1:10,000

横浜市シェアサイクル事業推進地区（神奈川県横浜市）



所在地

施設

自転車駐車器具で自転車を賃貸する事業の用に供するもの



0 0.125 0.25 0.5 km

1:10,000

横浜市シェアサイクル事業推進地区（神奈川県横浜市）



所在地

施設

自転車駐車器具で自転車を賃貸する事業の用に供するもの

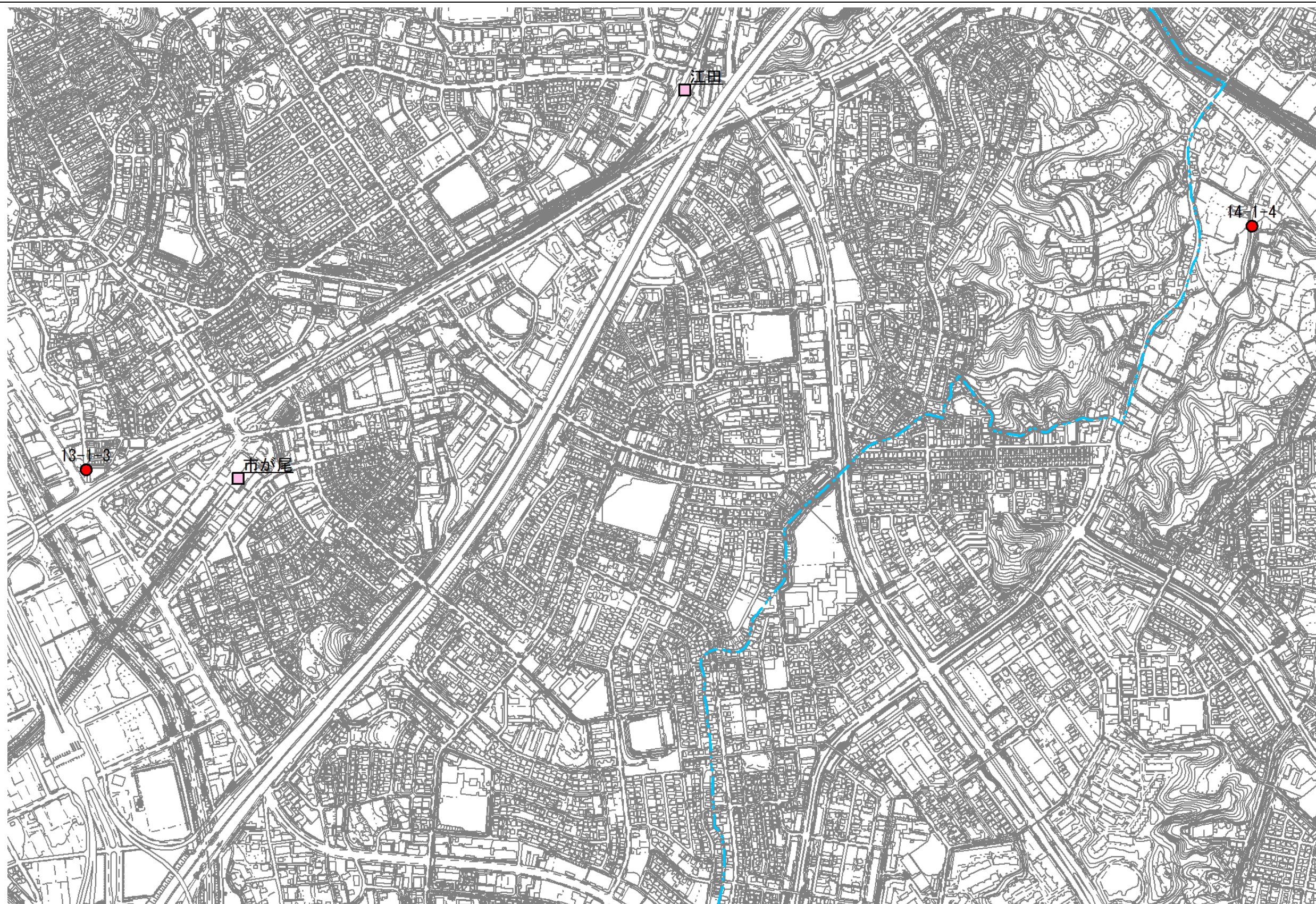

0 0.125 0.25 0.5 km

1:10,000

横浜市シェアサイクル事業推進地区（神奈川県横浜市）



所在地

施設

自転車駐車器具で自転車を賃貸する事業の用に供するもの

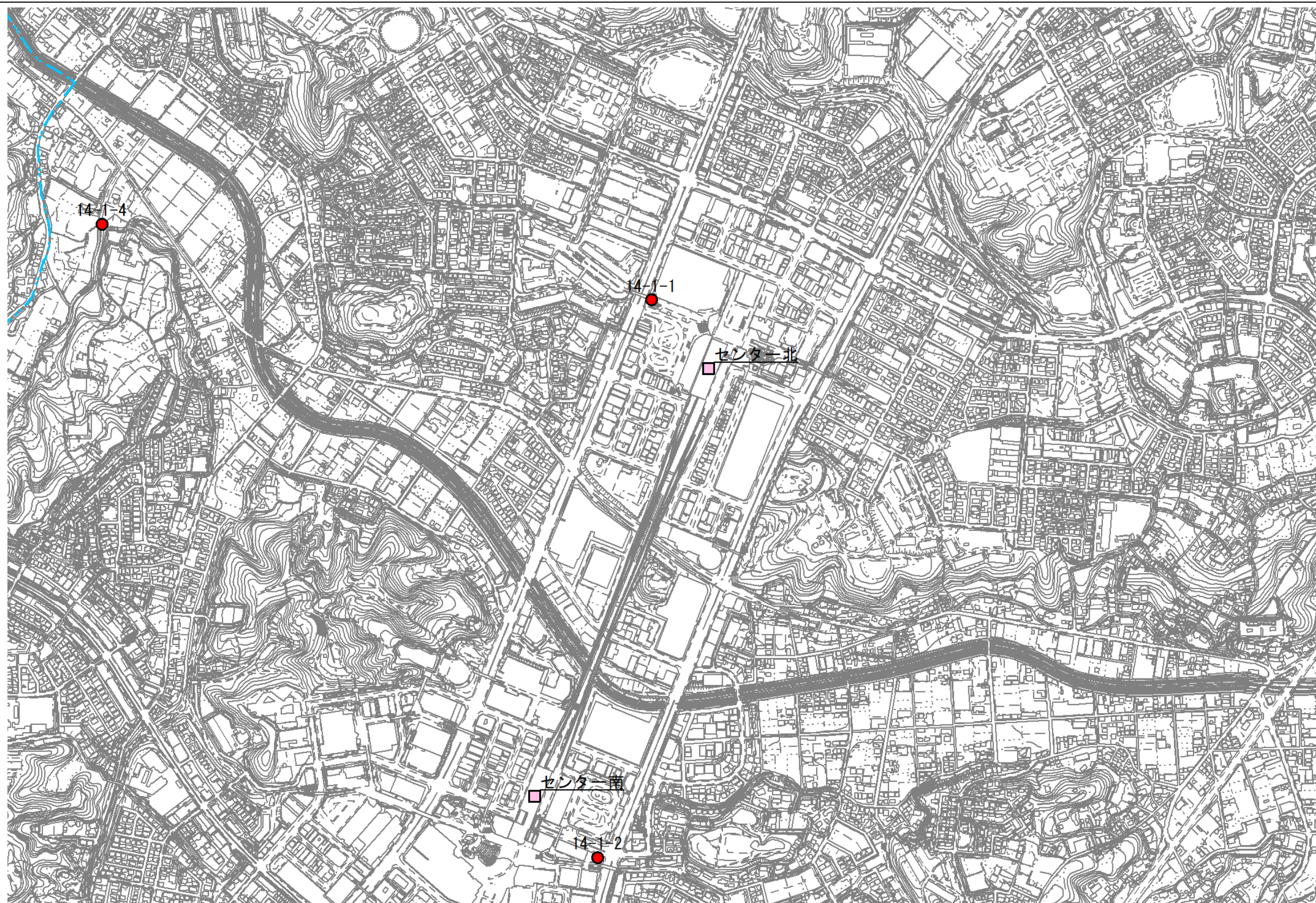

0 0.125 0.25 0.5 km

1:10,000

横浜市シェアサイクル事業推進地区（神奈川県横浜市）



所在地

施設

自転車駐車器具で自転車を賃貸する事業の用に供するもの



0 0.125 0.25 0.5 km

1:10,000

横浜市シェアサイクル事業推進地区（神奈川県横浜市）



所在地

施設

自転車駐車器具で自転車を賃貸する事業の用に供するもの



0 0.125 0.25 0.5 km

1:10,000

横浜市シェアサイクル事業推進地区（神奈川県横浜市）



所在地

施設

自転車駐車器具で自転車を賃貸する事業の用に供するもの



0 0.125 0.25 0.5 km

1:10,000

横浜市シェアサイクル事業推進地区（神奈川県横浜市）	●	所在地	施設	自転車駐車器具で自転車を賃貸する事業の用に供するもの
---------------------------	---	-----	----	----------------------------



0 0.125 0.25 0.5 km

1:10,000

横浜市シェアサイクル事業推進地区（神奈川県横浜市）	●	所在地	施設	自転車駐車器具で自転車を賃貸する事業の用に供するもの
---------------------------	---	-----	----	----------------------------

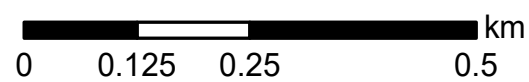
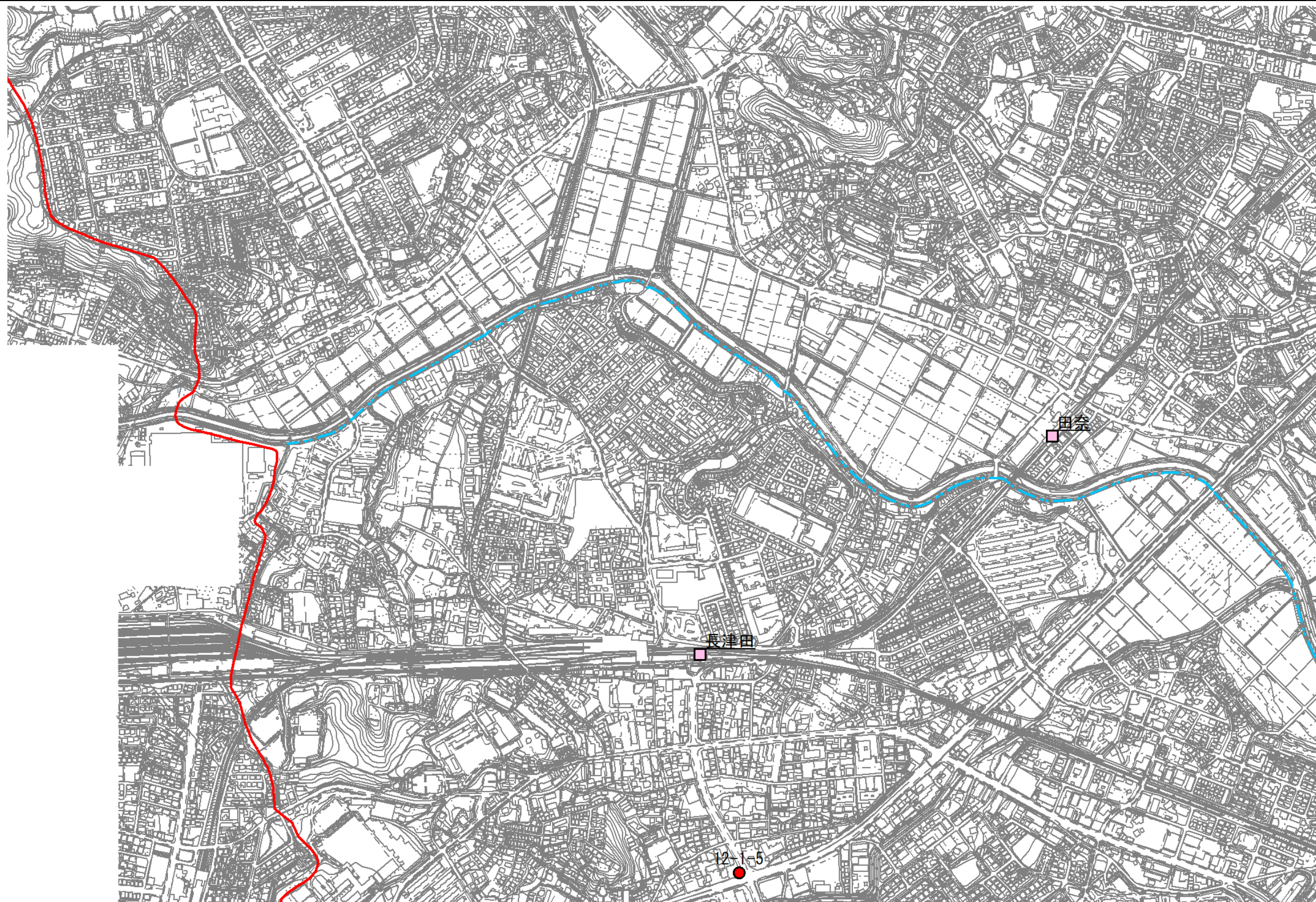

1:10,000

横浜市シェアサイクル事業推進地区（神奈川県横浜市）



所在地

施設

自転車駐車器具で自転車を賃貸する事業の用に供するもの



0 0.125 0.25 0.5 km

1:10,000

横浜市シェアサイクル事業推進地区（神奈川県横浜市）



所在地

施設

自転車駐車器具で自転車を賃貸する事業の用に供するもの



0 0.125 0.25 0.5 km

1:10,000

横浜市シェアサイクル事業推進地区（神奈川県横浜市）



所在地

施設

自転車駐車器具で自転車を賃貸する事業の用に供するもの

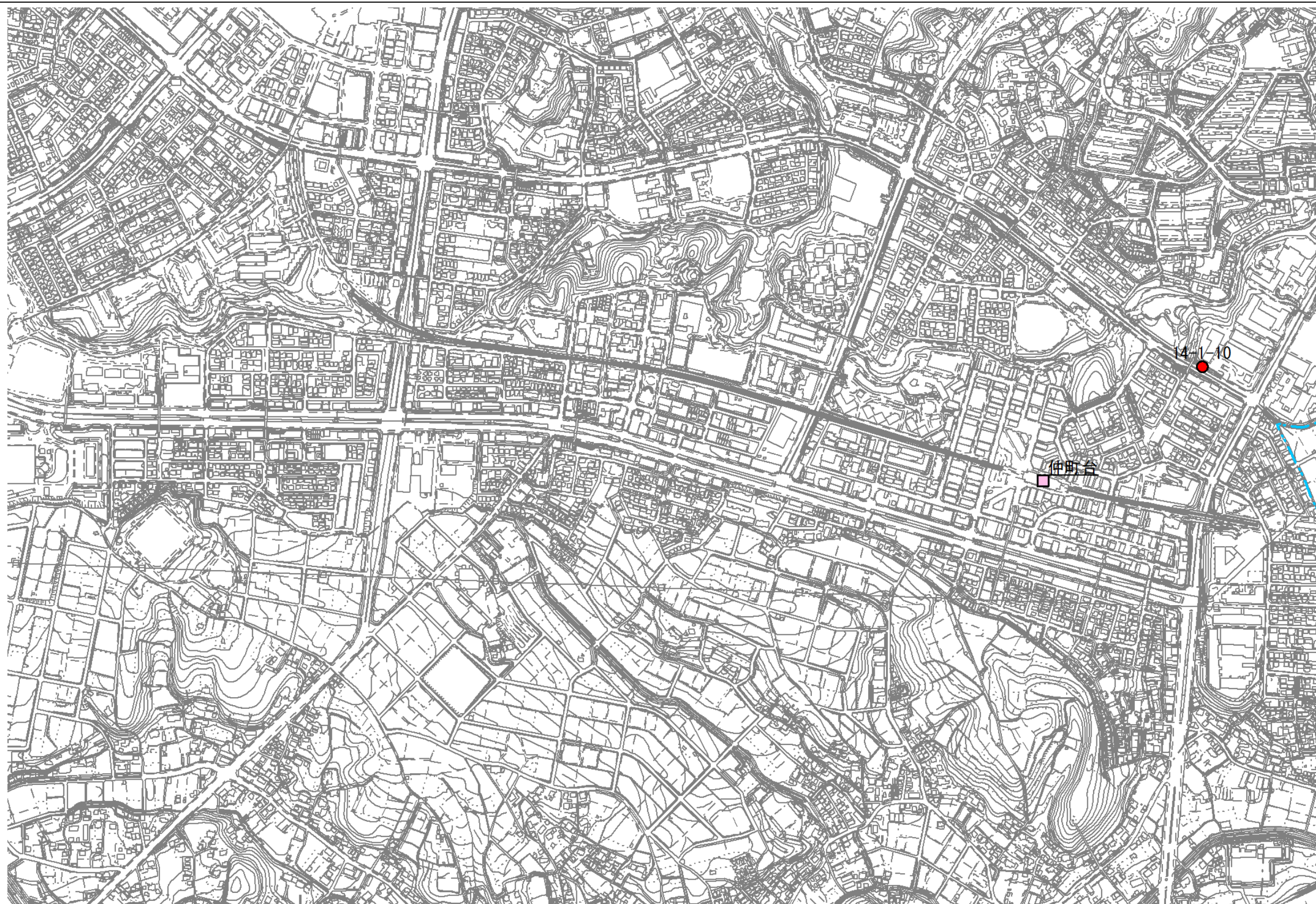

0 0.125 0.25 0.5 km

1:10,000

横浜市シェアサイクル事業推進地区（神奈川県横浜市）



所在地

施設

自転車駐車器具で自転車を賃貸する事業の用に供するもの



0 0.125 0.25 0.5 km

1:10,000

横浜市シェアサイクル事業推進地区（神奈川県横浜市）	●	所在地	施設	自転車駐車器具で自転車を賃貸する事業の用に供するもの
---------------------------	---	-----	----	----------------------------

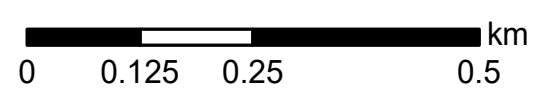
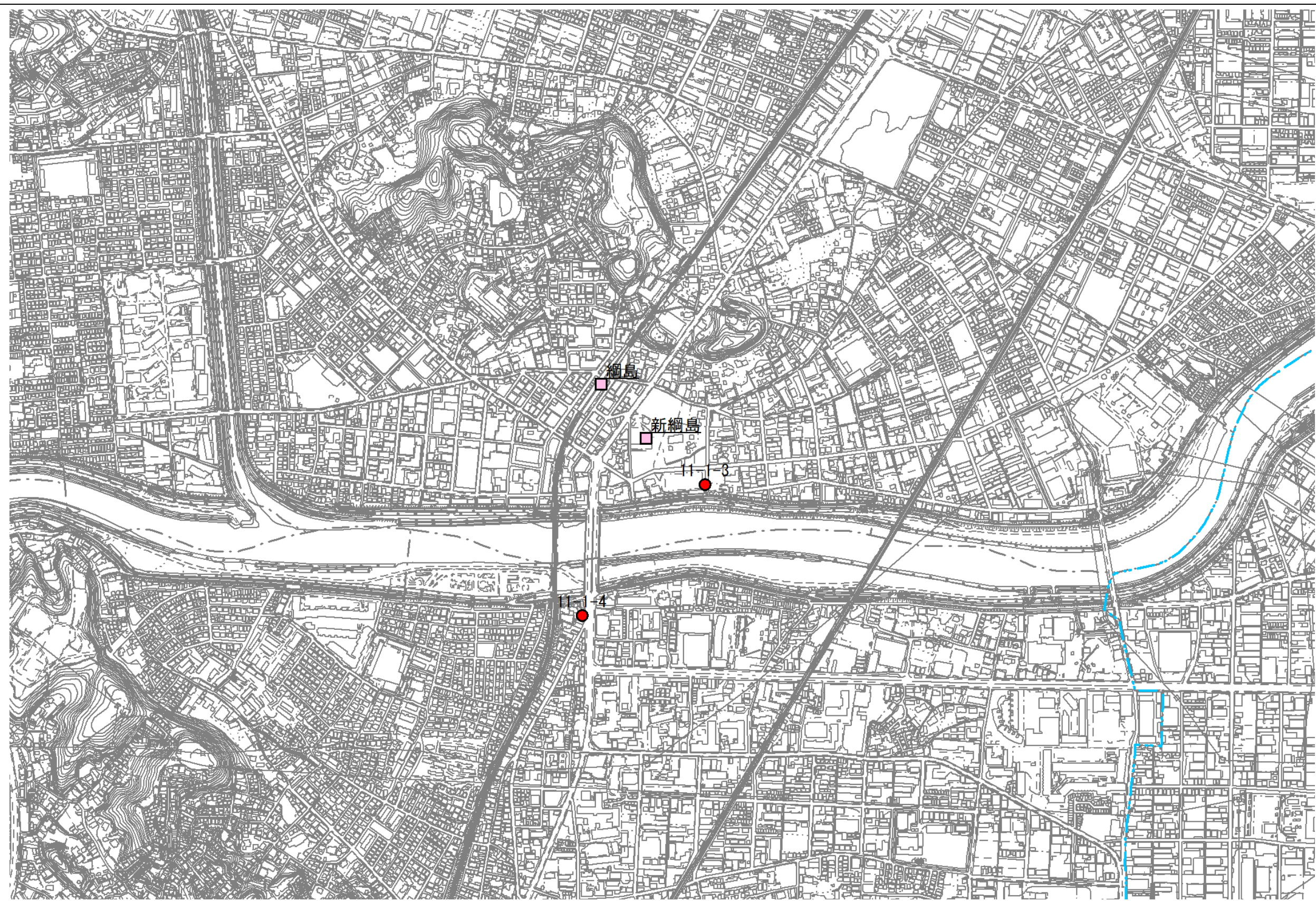

1:10,000

横浜市シェアサイクル事業推進地区（神奈川県横浜市）



所在地

施設

自転車駐車器具で自転車を賃貸する事業の用に供するもの

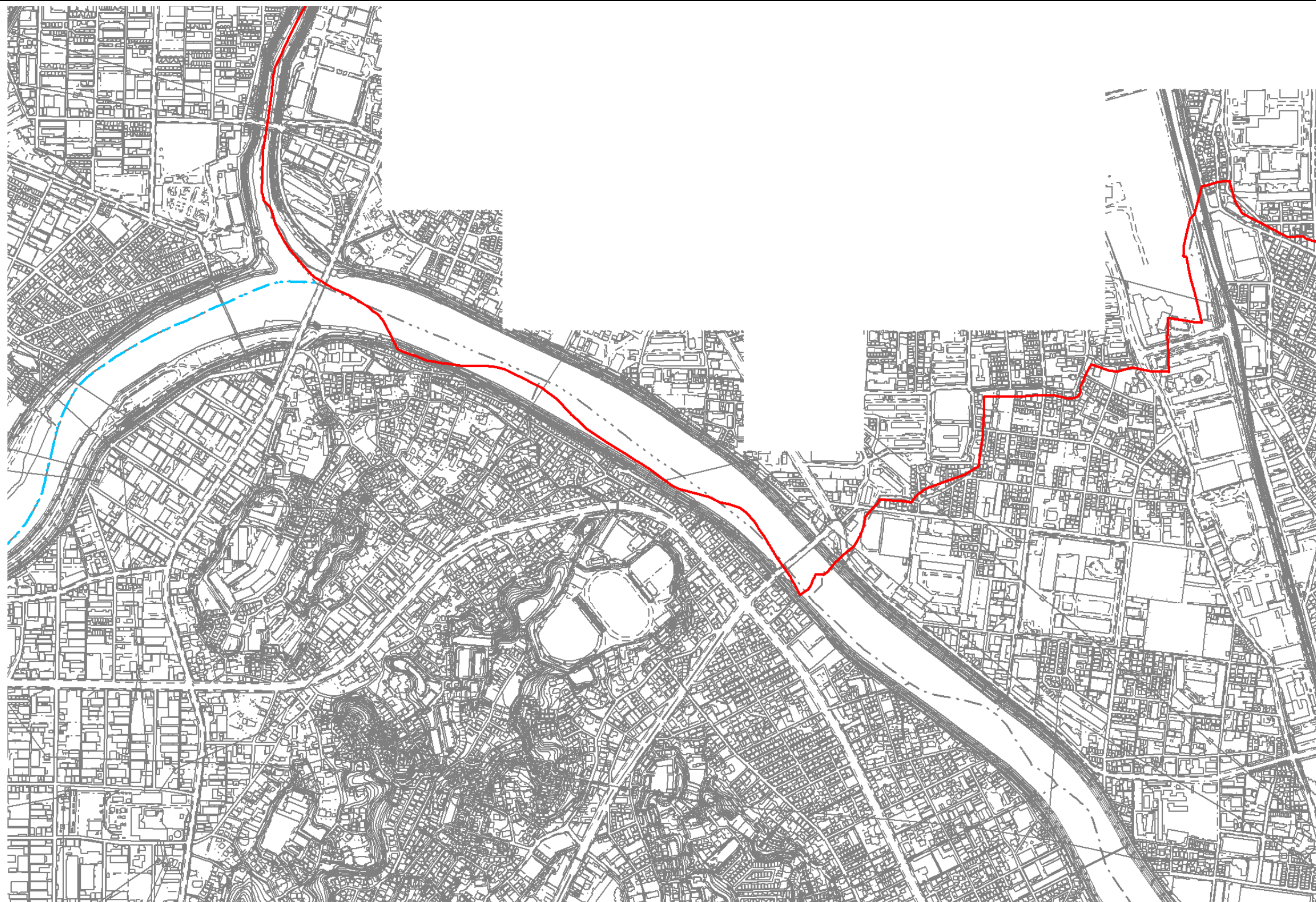

0 0.125 0.25 0.5 km

1:10,000

横浜市シェアサイクル事業推進地区（神奈川県横浜市）



所在地

施設

自転車駐車器具

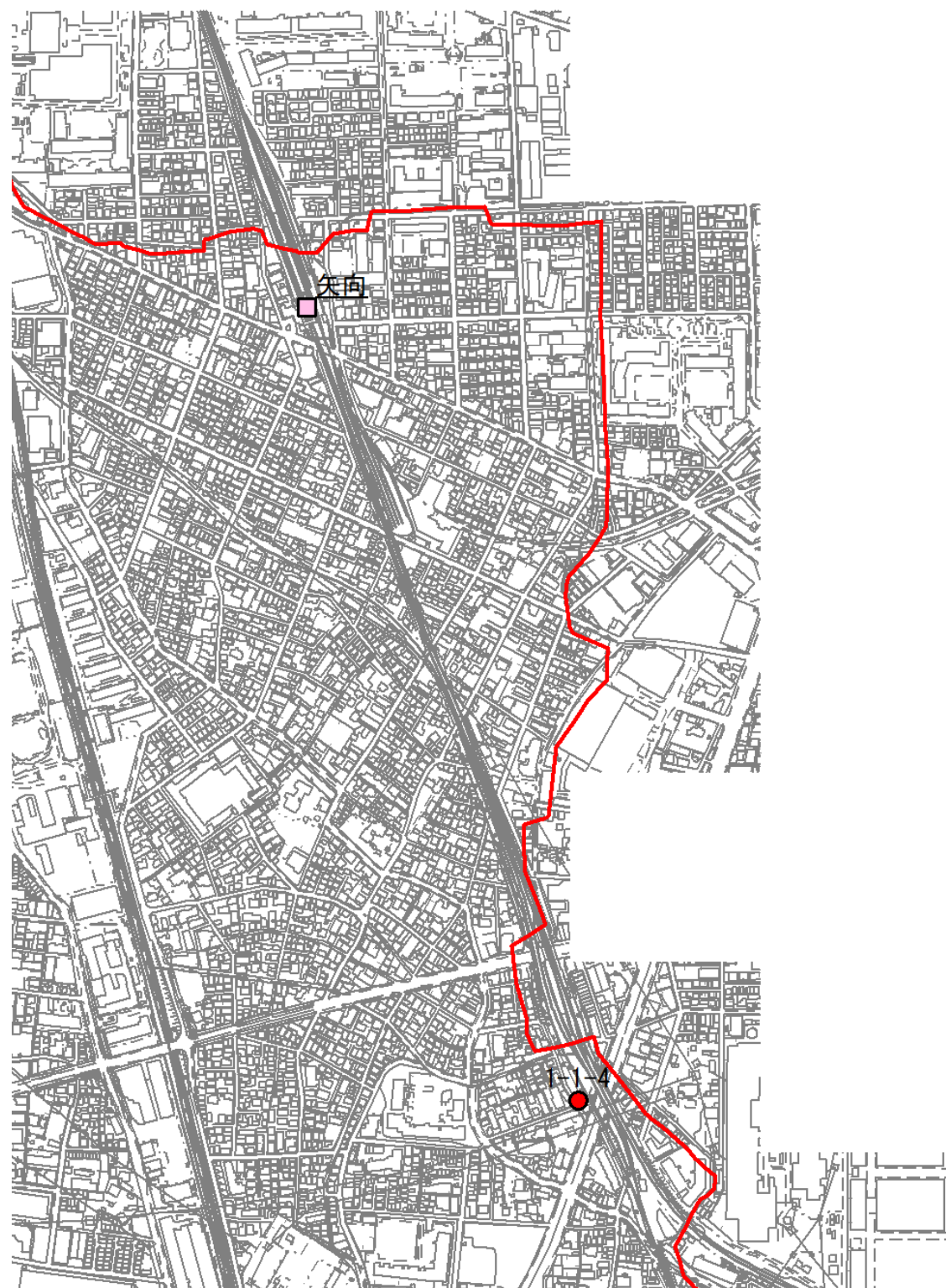

1:10,000

横浜市シェアサイクル事業推進地区（神奈川県横浜市）	●	所在地	施設	自転車駐車器具で自転車を賃貸する事業の用に供するもの
---------------------------	---	-----	----	----------------------------



0 0.125 0.25 0.5 km

1:10,000

横浜市シェアサイクル事業推進地区（神奈川県横浜市）



所在地

施設

自転車駐車器具で自転車を賃貸する事業の用に供するもの

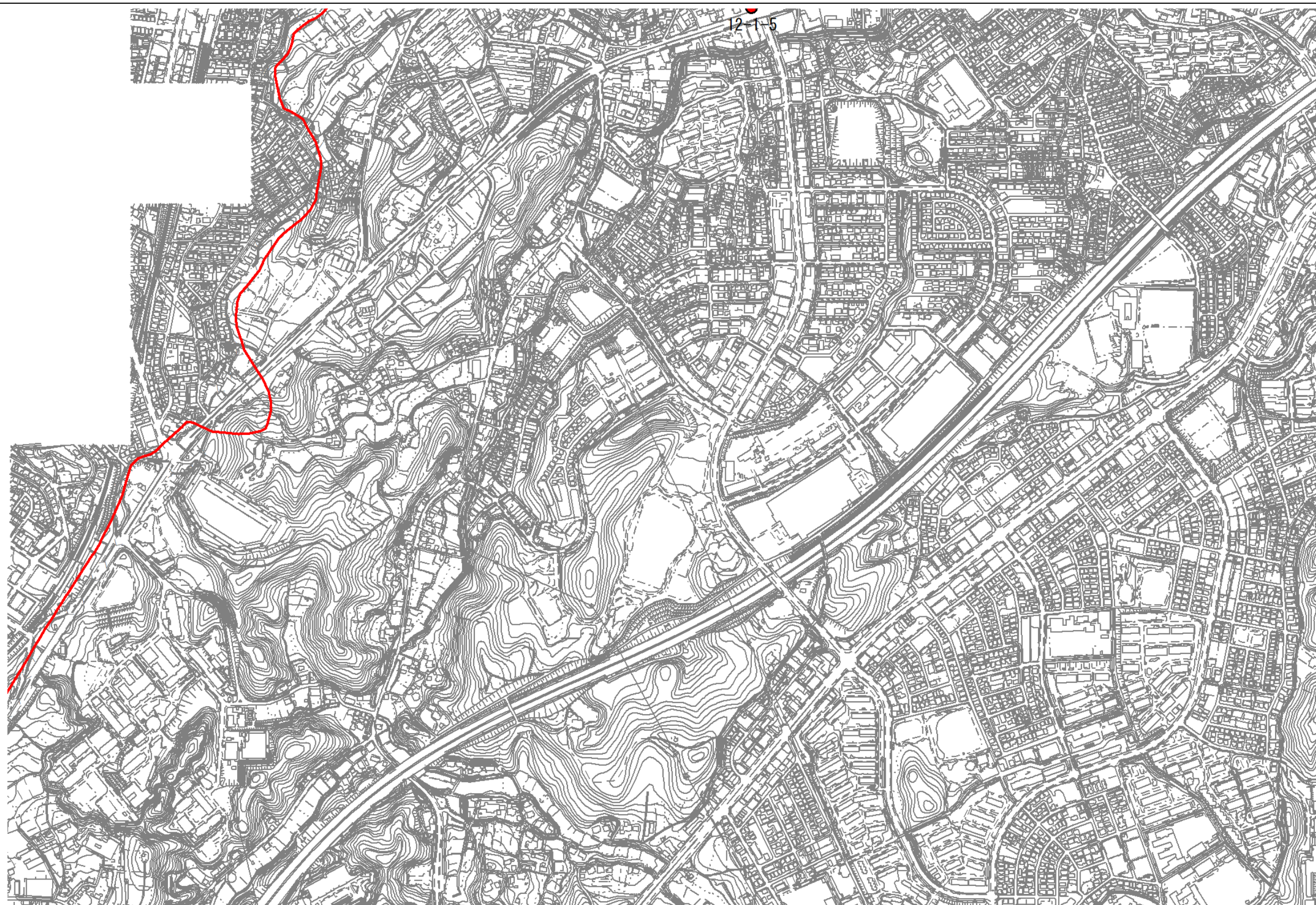

0 0.125 0.25 0.5 km

1:10,000

横浜市シェアサイクル事業推進地区（神奈川県横浜市）



所在地

施設

自転車駐車器具で自転車を賃貸する事業の用に供するもの



0 0.125 0.25 0.5 km

1:10,000

横浜市シェアサイクル事業推進地区（神奈川県横浜市）	●	所在地	施設	自転車駐車器具で自転車を賃貸する事業の用に供するもの
---------------------------	---	-----	----	----------------------------

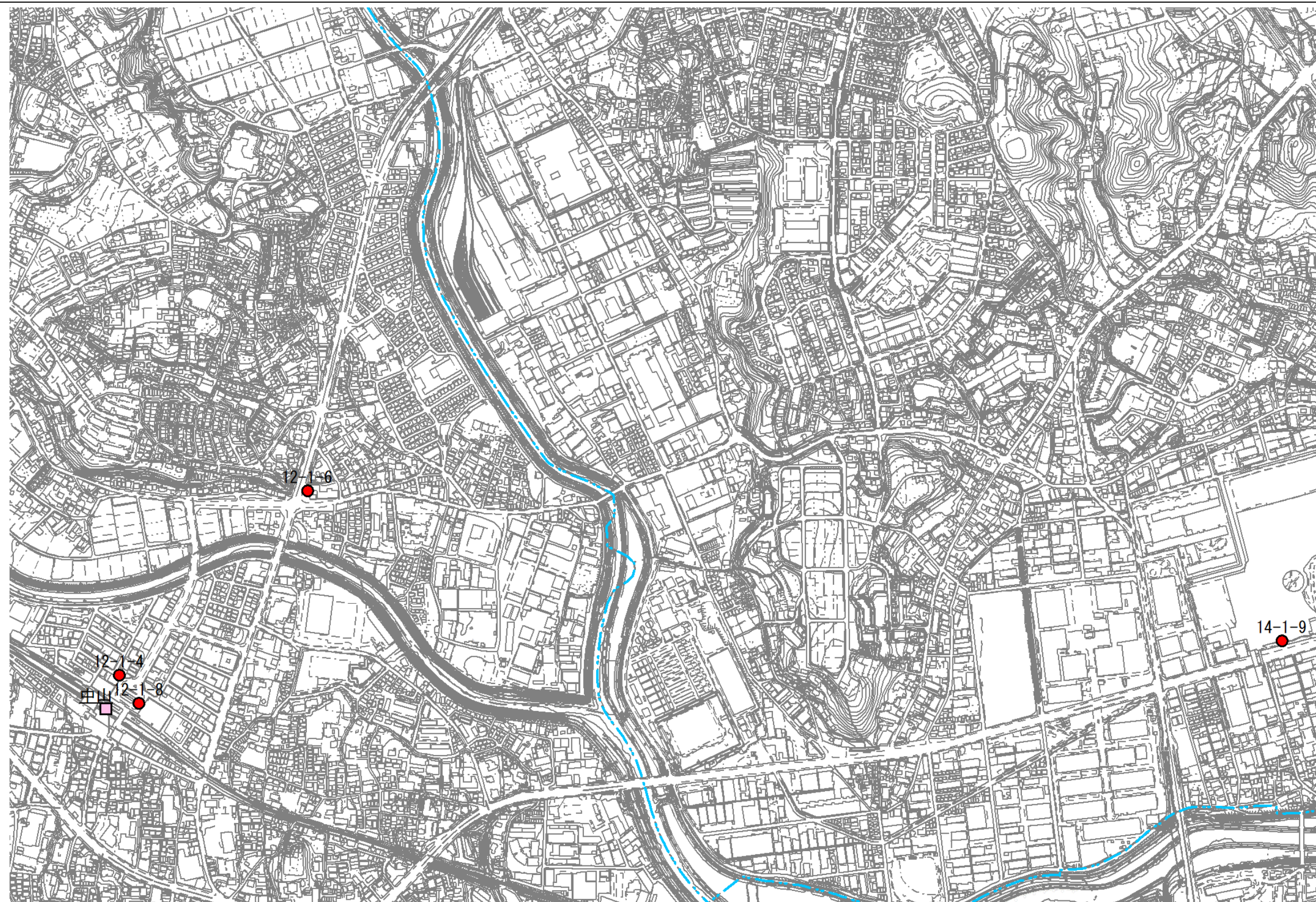

0 0.125 0.25 0.5 km

1:10,000

横浜市シェアサイクル事業推進地区（神奈川県横浜市）



所在地

施設

自転車駐車器具で自転車を賃貸する事業の用に供するもの

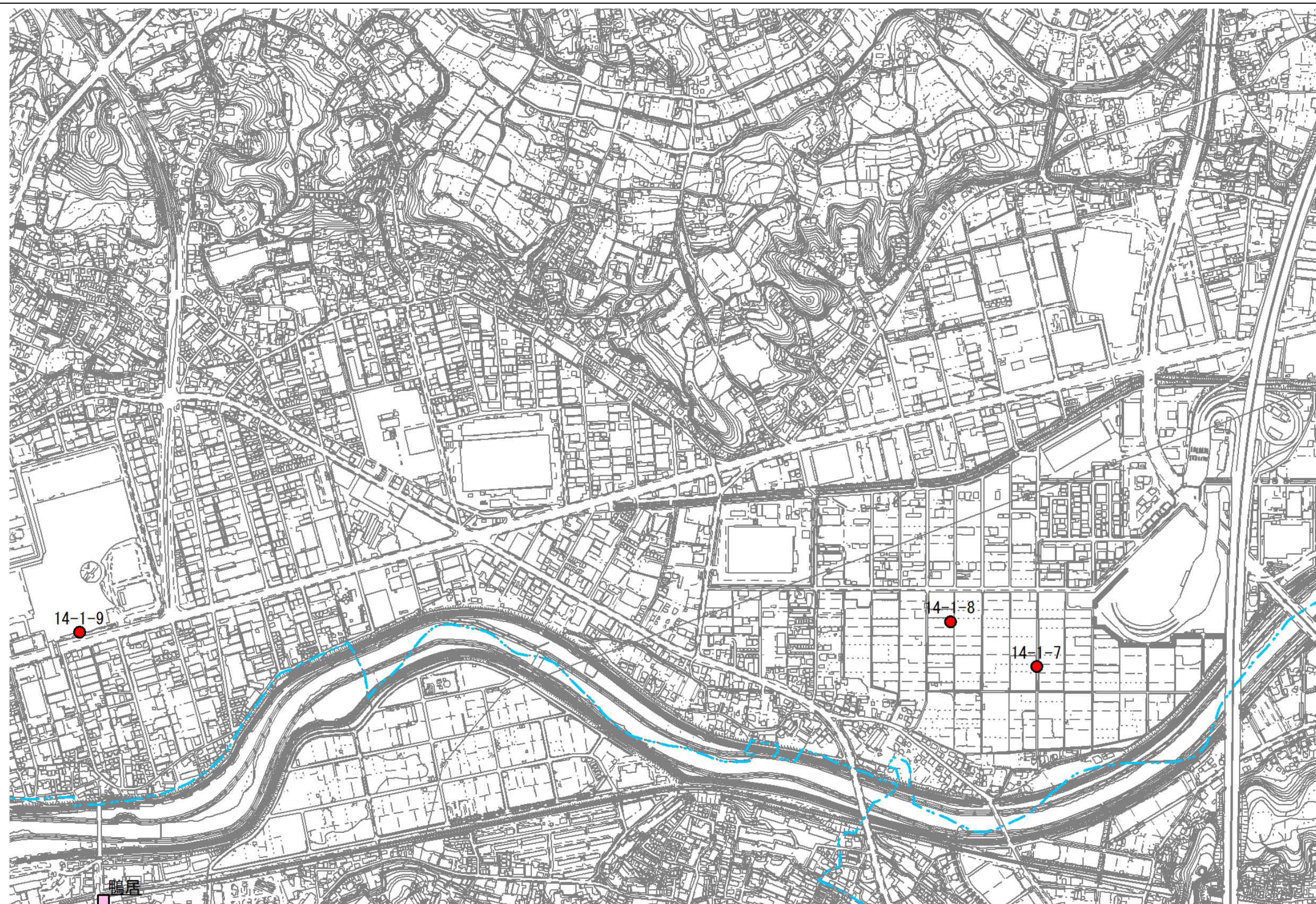

0 0.125 0.25 0.5 km

1:10,000

横浜市シェアサイクル事業推進地区（神奈川県横浜市）



所在地

施設

自転車駐車器具で自転車を賃貸する事業の用に供するもの

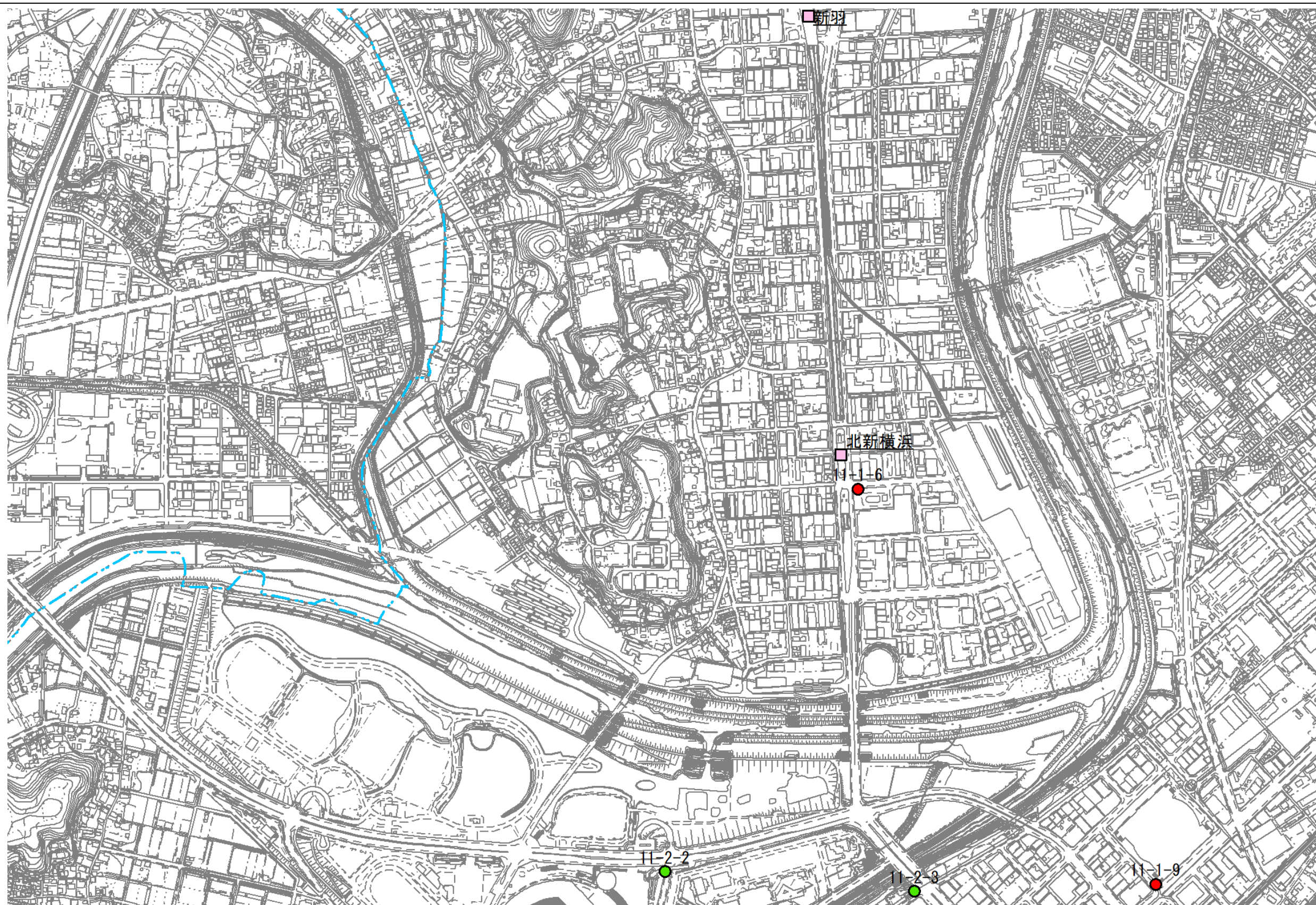

0 0.125 0.25 0.5 km

1:10,000

横浜市シェアサイクル事業推進地区（神奈川県横浜市）



所在地

施設

自転車駐車器具で自転車を賃貸する事業の用に供するもの

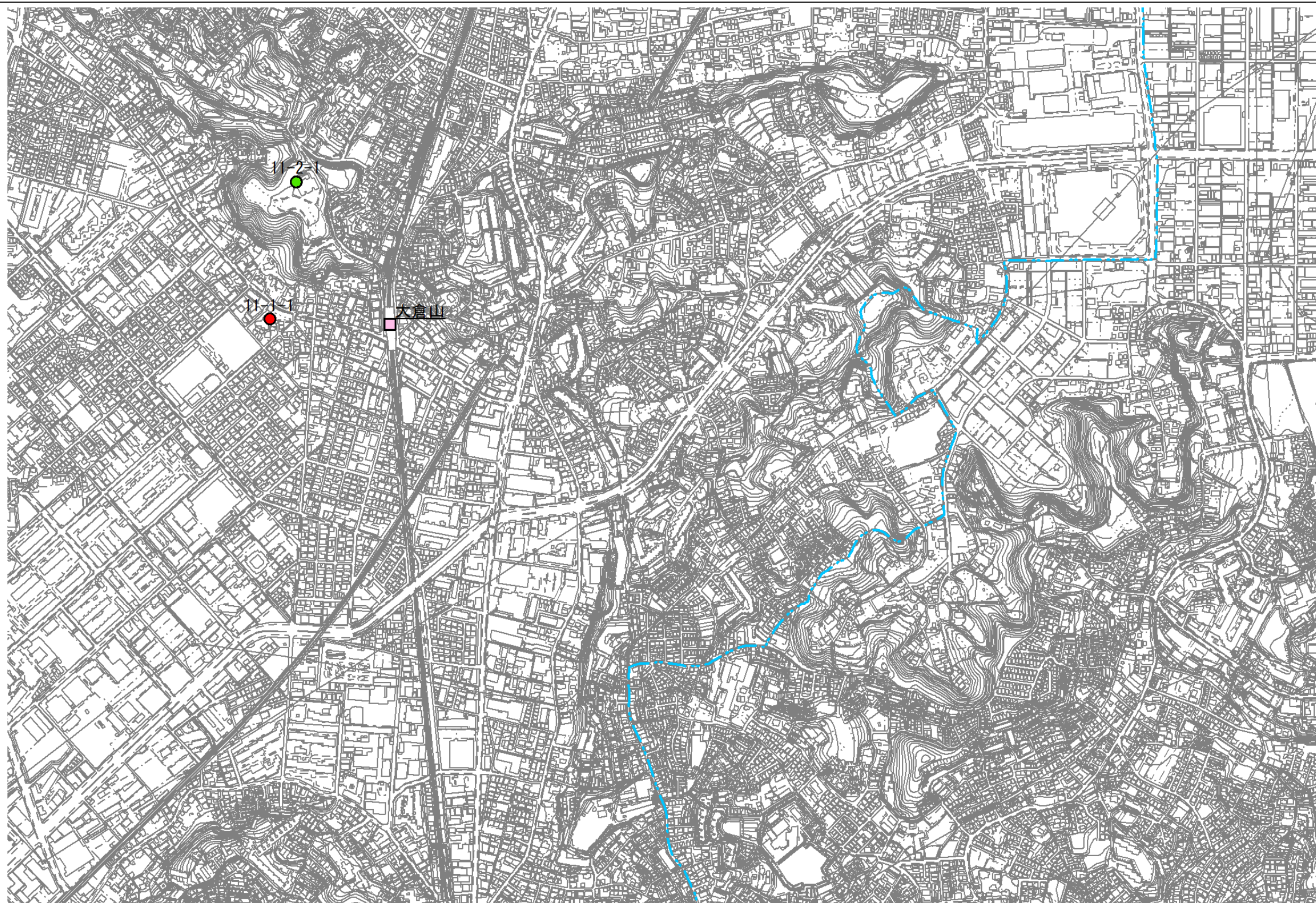

0 0.125 0.25 0.5 km

1:10,000

横浜市シェアサイクル事業推進地区（神奈川県横浜市）



所在地

施設

自転車駐車器具で自転車を賃貸する事業の用に供するもの



0 0.125 0.25 0.5 km

1:10,000

横浜市シェアサイクル事業推進地区（神奈川県横浜市）



所在地

施設

自転車駐車器具で自転車を賃貸する事業の用に供するもの

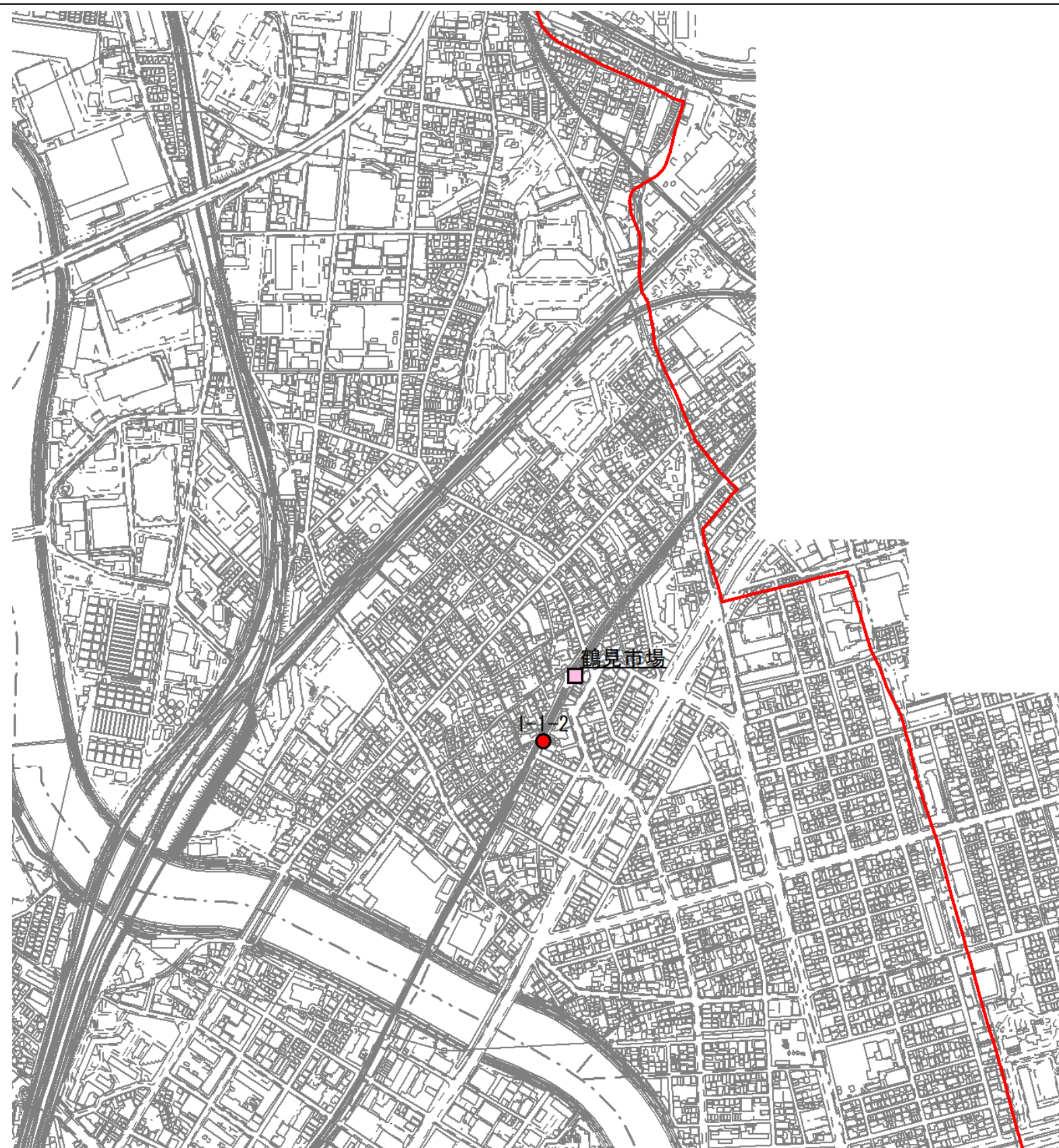

0 0.125 0.25 0.5 km

1:10,000

横浜市シェアサイクル事業推進地区（神奈川県横浜市）	●	所在地	施設	自転車駐車器具で自転車を賃貸する事業の用に供するもの
---------------------------	---	-----	----	----------------------------



0 0.125 0.25 0.5 km

1:10,000

横浜市シェアサイクル事業推進地区（神奈川県横浜市）



所在地

施設

自転車駐車器具で自転車を賃貸する事業の用に供するもの



0 0.125 0.25 0.5 km

1:10,000

横浜市シェアサイクル事業推進地区（神奈川県横浜市）



所在地

施設

自転車駐車器具で自転車を賃貸する事業の用に供するもの



0 0.125 0.25 0.5 km

1:10,000

横浜市シェアサイクル事業推進地区（神奈川県横浜市）



所在地

施設

自転車駐車器具で自転車を賃貸する事業の用に供するもの



0 0.125 0.25 0.5 km

1:10,000

横浜市シェアサイクル事業推進地区（神奈川県横浜市）



所在地

施設

自転車駐車器具で自転車を賃貸する事業の用に供するもの



0 0.125 0.25 0.5 km

1:10,000

横浜市シェアサイクル事業推進地区（神奈川県横浜市）	●	所在地	施設	自転車駐車器具で自転車を賃貸する事業の用に供するもの
---------------------------	---	-----	----	----------------------------

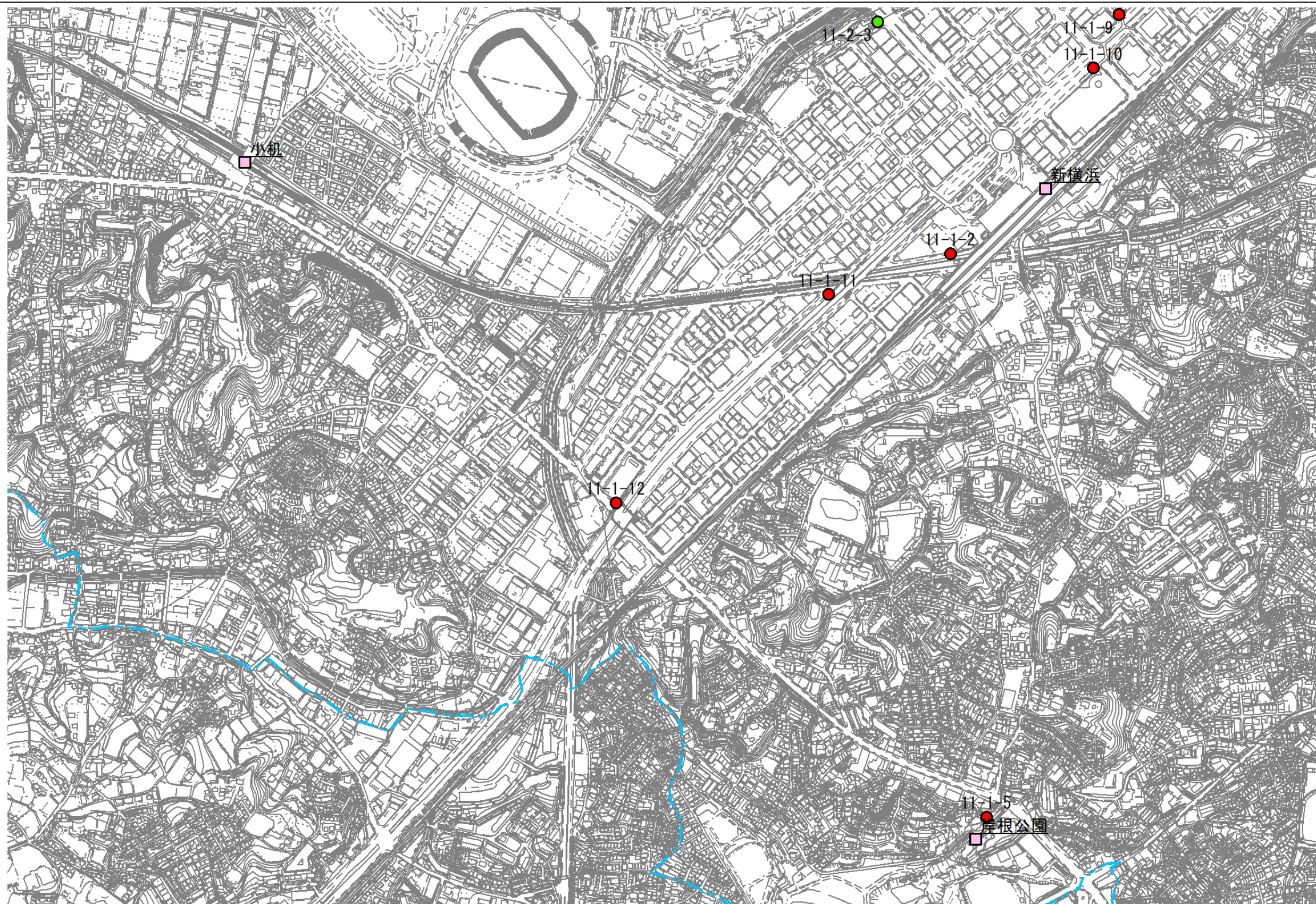

0 0.125 0.25 0.5 km

1:10,000

横浜市シェアサイクル事業推進地区（神奈川県横浜市）



所在地

施設

自転車駐車器具で自転車を賃貸する事業の用に供するもの



0 0.125 0.25 0.5 km

1:10,000

横浜市シェアサイクル事業推進地区（神奈川県横浜市）



所在地

施設

自転車駐車器具で自転車を賃貸する事業の用に供するもの



0 0.125 0.25 0.5 km

1:10,000

横浜市シェアサイクル事業推進地区（神奈川県横浜市）	●	所在地	施設	自転車駐車器具で自転車を賃貸する事業の用に供するもの
---------------------------	---	-----	----	----------------------------

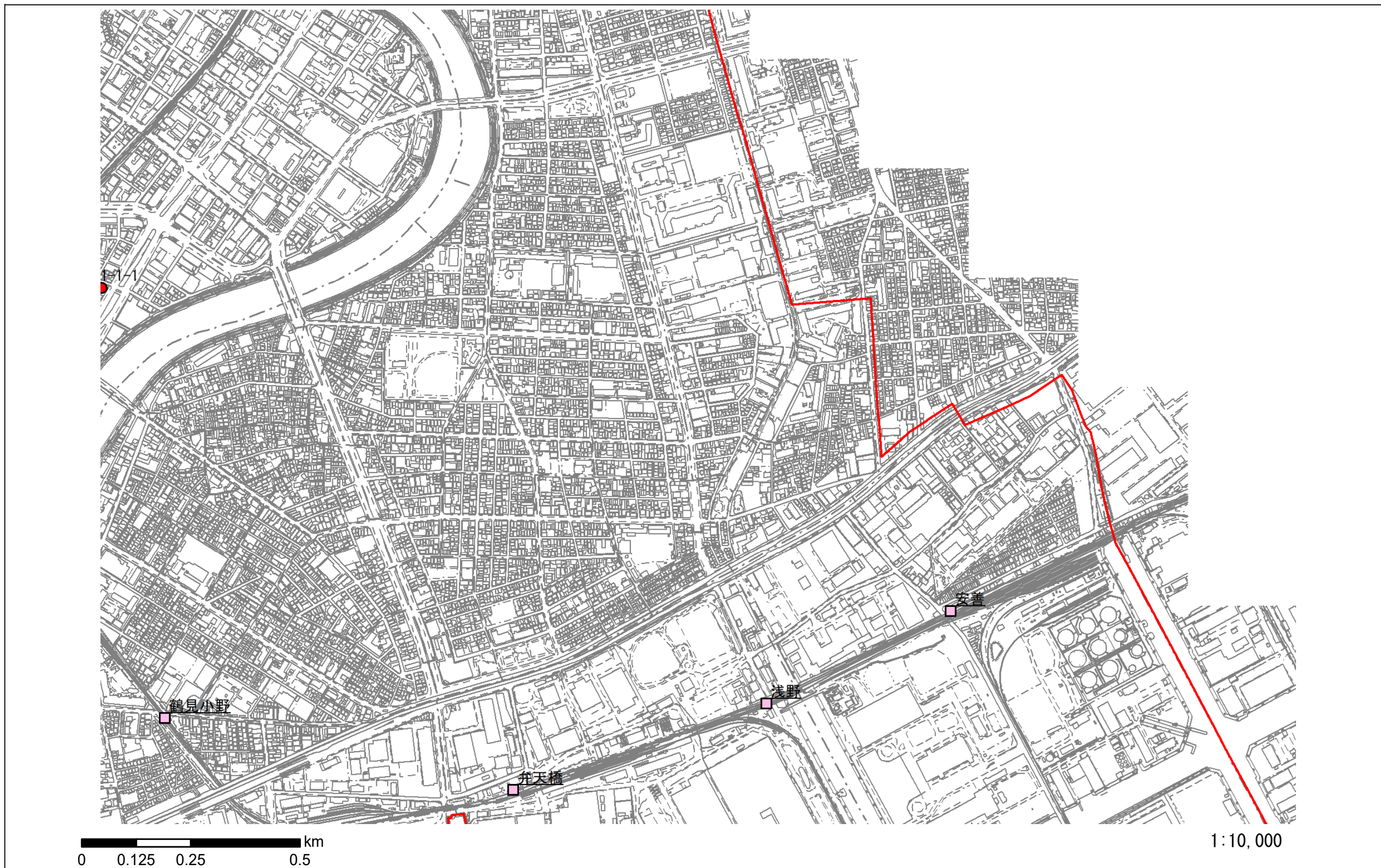

横浜市シェアサイクル事業推進地区（神奈川県横浜市）	●	所在地	施設	自転車駐車器具で自転車を賃貸する事業の用に供するもの
---------------------------	---	-----	----	----------------------------

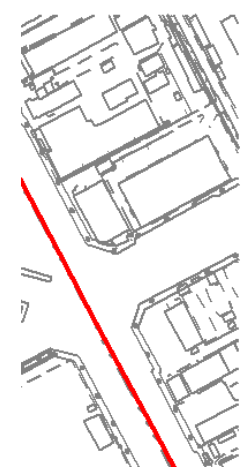

0 0.125 0.25 0.5 km

1:10,000

横浜市シェアサイクル事業推進地区（神奈川県横浜市）



所在地

施設

自転車駐車器具で自転車を賃貸する事業の用に供するもの

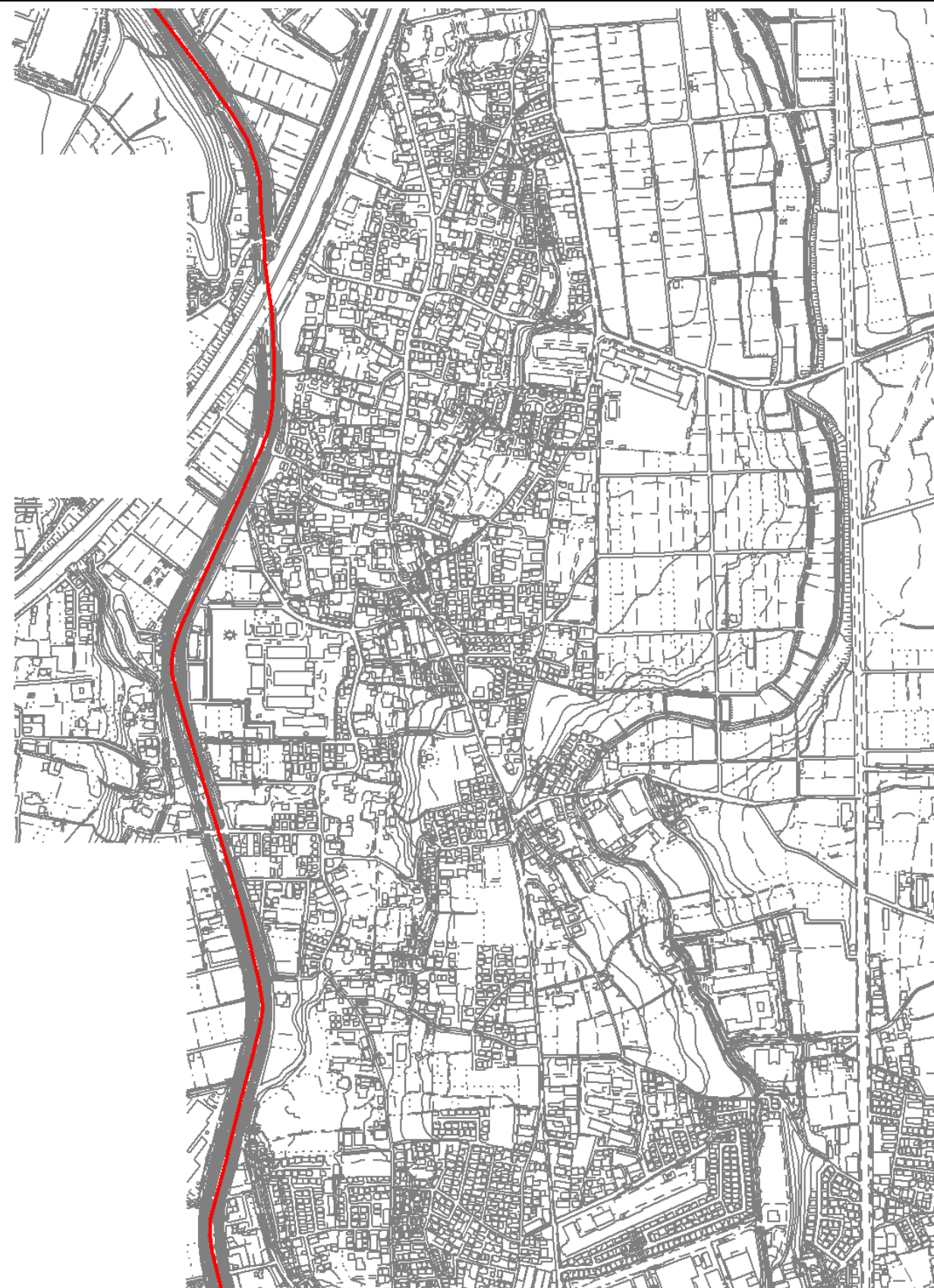

0 0.125 0.25 0.5 km

1:10,000

横浜市シェアサイクル事業推進地区（神奈川県横浜市）



所在地

施設

自転車駐車器具で自転車を賃貸する事業の用に供するもの

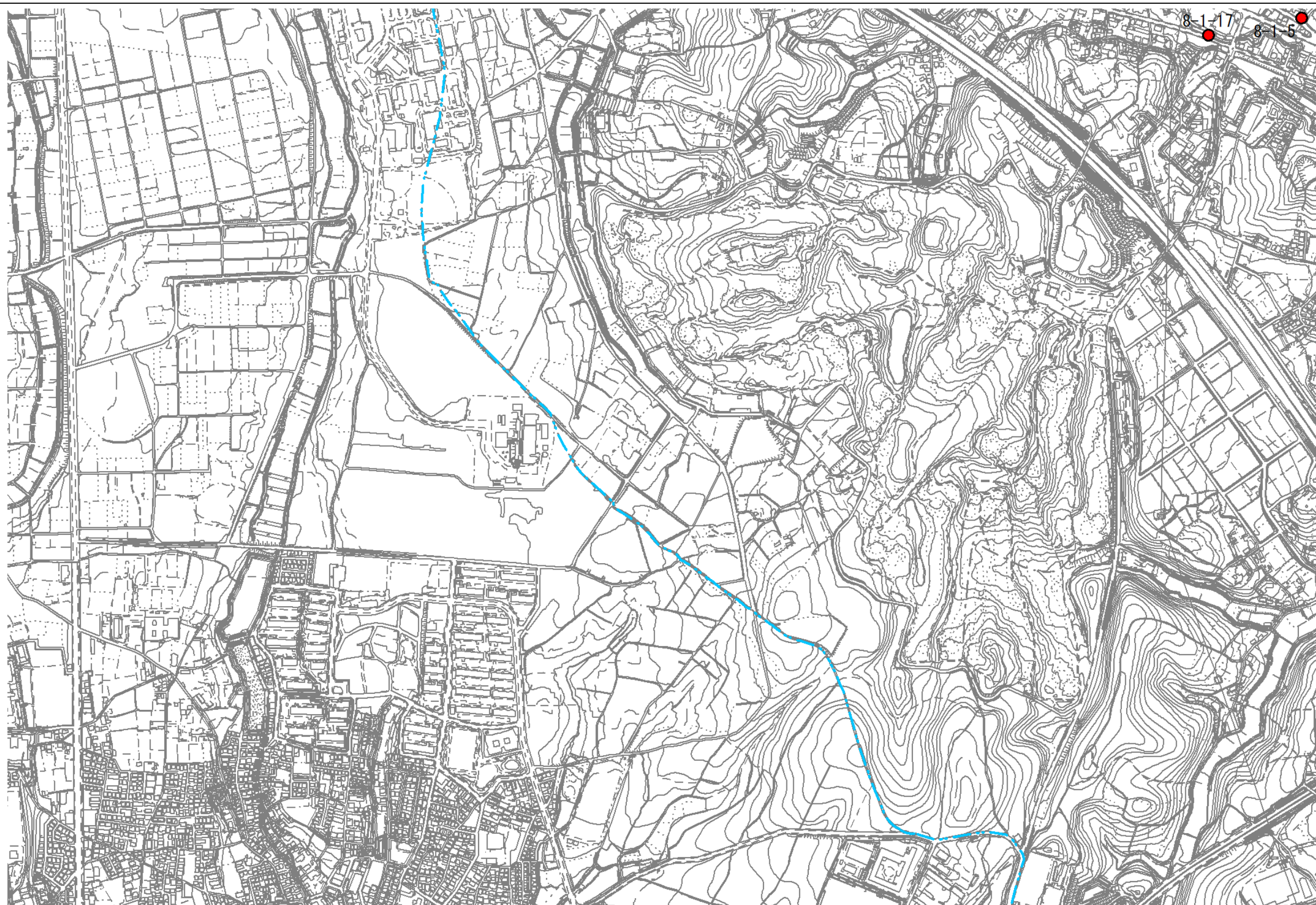

0 0.125 0.25 0.5 km

1:10,000

横浜市シェアサイクル事業推進地区（神奈川県横浜市）



所在地

施設

自転車駐車器具で自転車を賃貸する事業の用に供するもの



0 0.125 0.25 0.5 km

1:10,000

横浜市シェアサイクル事業推進地区（神奈川県横浜市）



所在地

施設

自転車駐車器具で自転車を賃貸する事業の用に供するもの



0 0.125 0.25 0.5 km

1:10,000

横浜市シェアサイクル事業推進地区（神奈川県横浜市）



所在地

施設

自転車駐車器具で自転車を賃貸する事業の用に供するもの



0 0.125 0.25 0.5 km

1:10,000

横浜市シェアサイクル事業推進地区（神奈川県横浜市）



所在地

施設

自転車駐車器具で自転車を賃貸する事業の用に供するもの



0 0.125 0.25 0.5 km

1:10,000

横浜市シェアサイクル事業推進地区（神奈川県横浜市）



所在地

施設

自転車駐車器具で自転車を賃貸する事業の用に供するもの

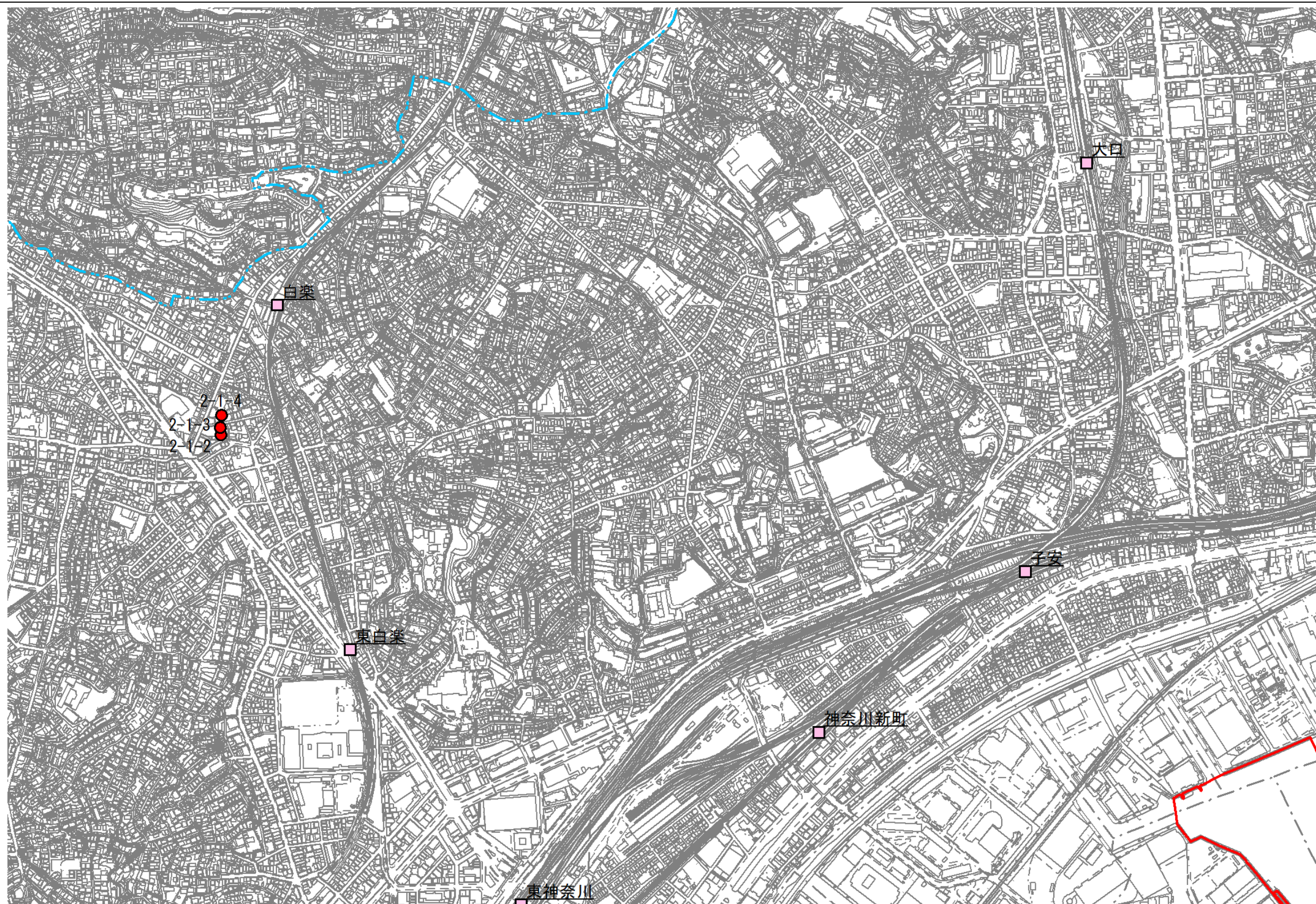

0 0.125 0.25 0.5 km

1:10,000

横浜市シェアサイクル事業推進地区（神奈川県横浜市）	●	所在地	施設	自転車駐車器具で自転車を賃貸する事業の用に供するもの
---------------------------	---	-----	----	----------------------------

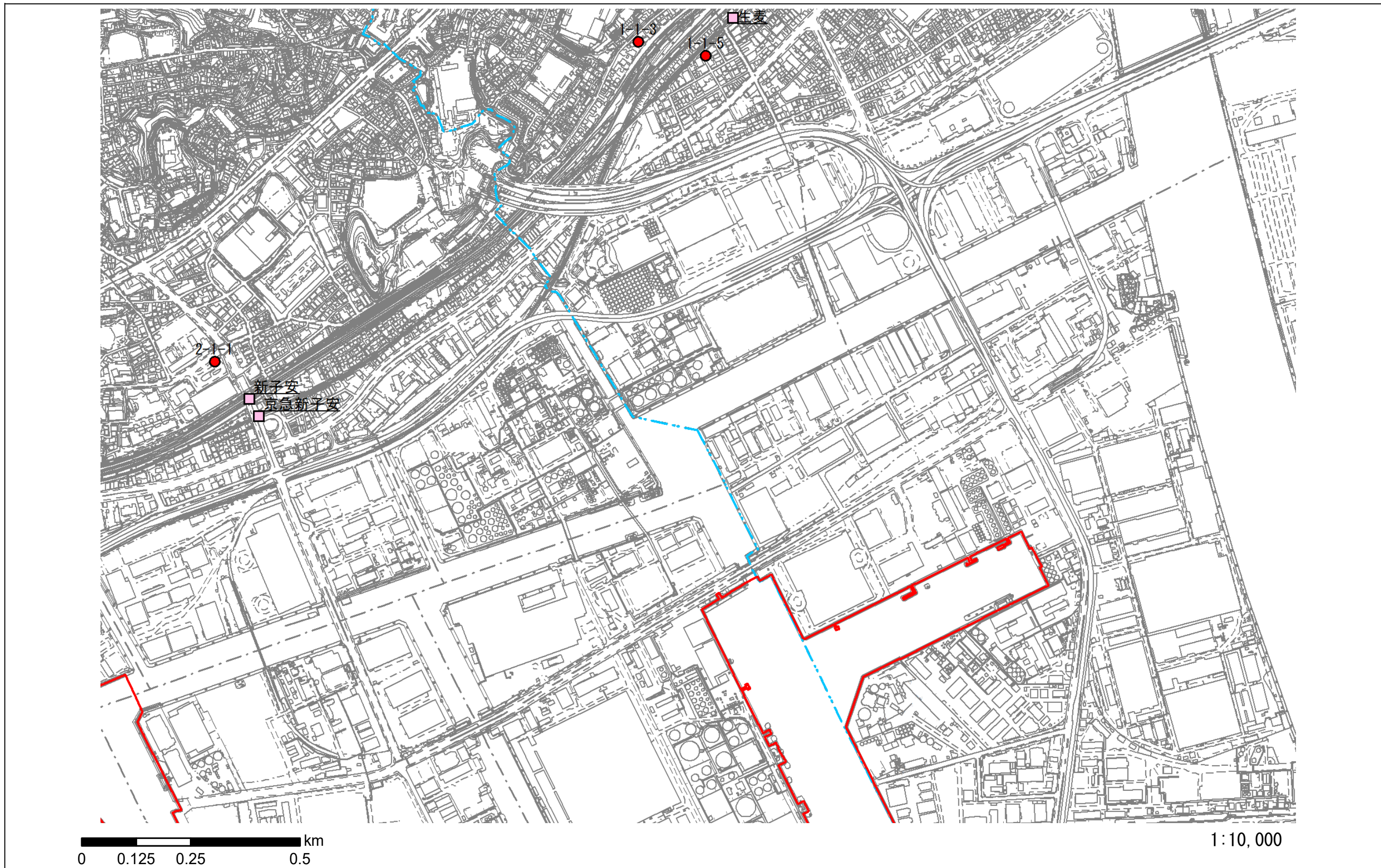

横浜市シェアサイクル事業推進地区（神奈川県横浜市）



所在地

施設

自転車駐車器具で自転車を賃貸する事業の用に供するもの

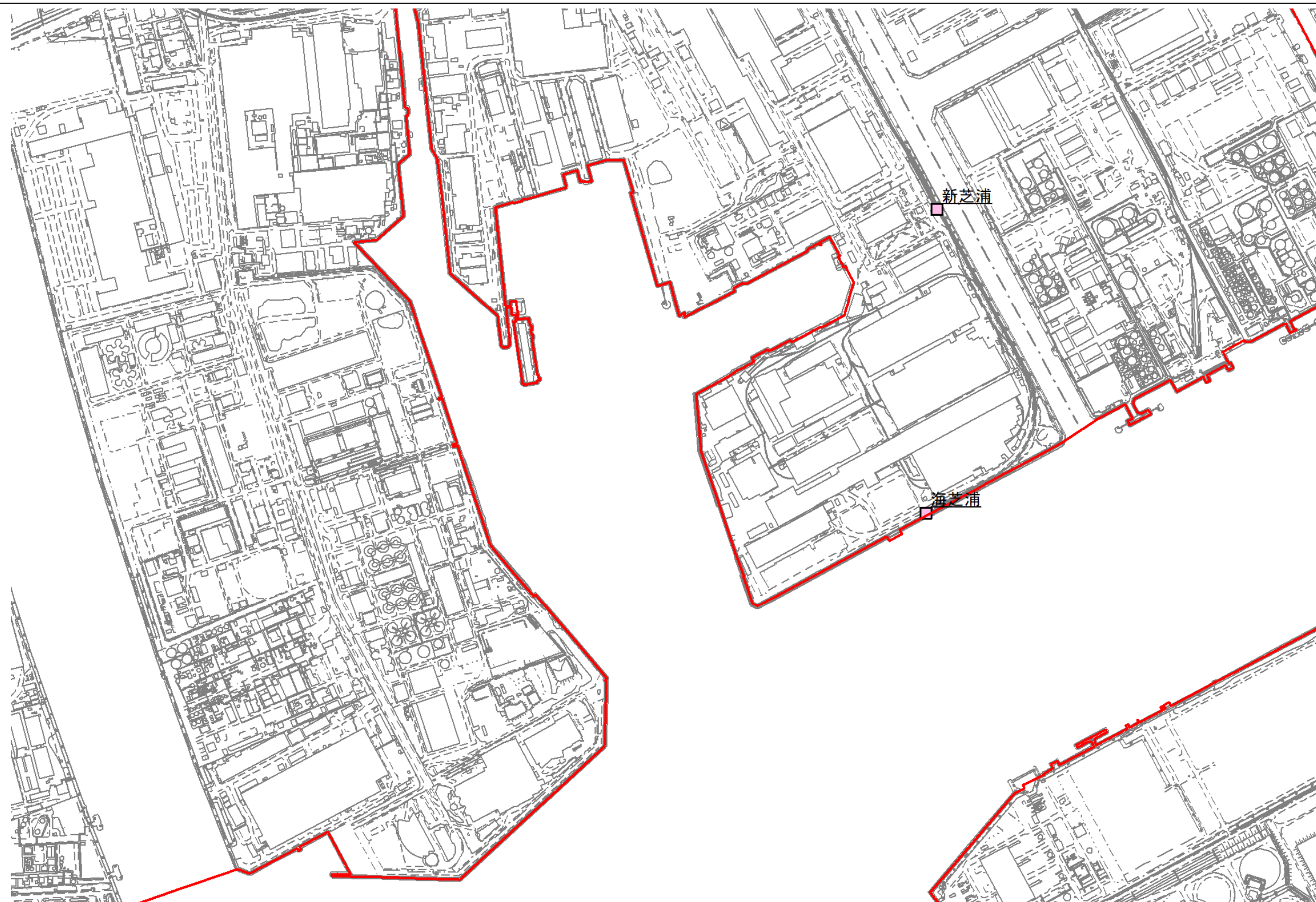

0 0.125 0.25 0.5 km

1:10,000

横浜市シェアサイクル事業推進地区（神奈川県横浜市）



所在地

施設

自転車駐車器具で自転車を賃貸する事業の用に供するもの



0 0.125 0.25 0.5 km

1:10,000

横浜市シェアサイクル事業推進地区（神奈川県横浜市）



所在地

施設

自転車駐車器具で自転車を賃貸する事業の用に供するもの

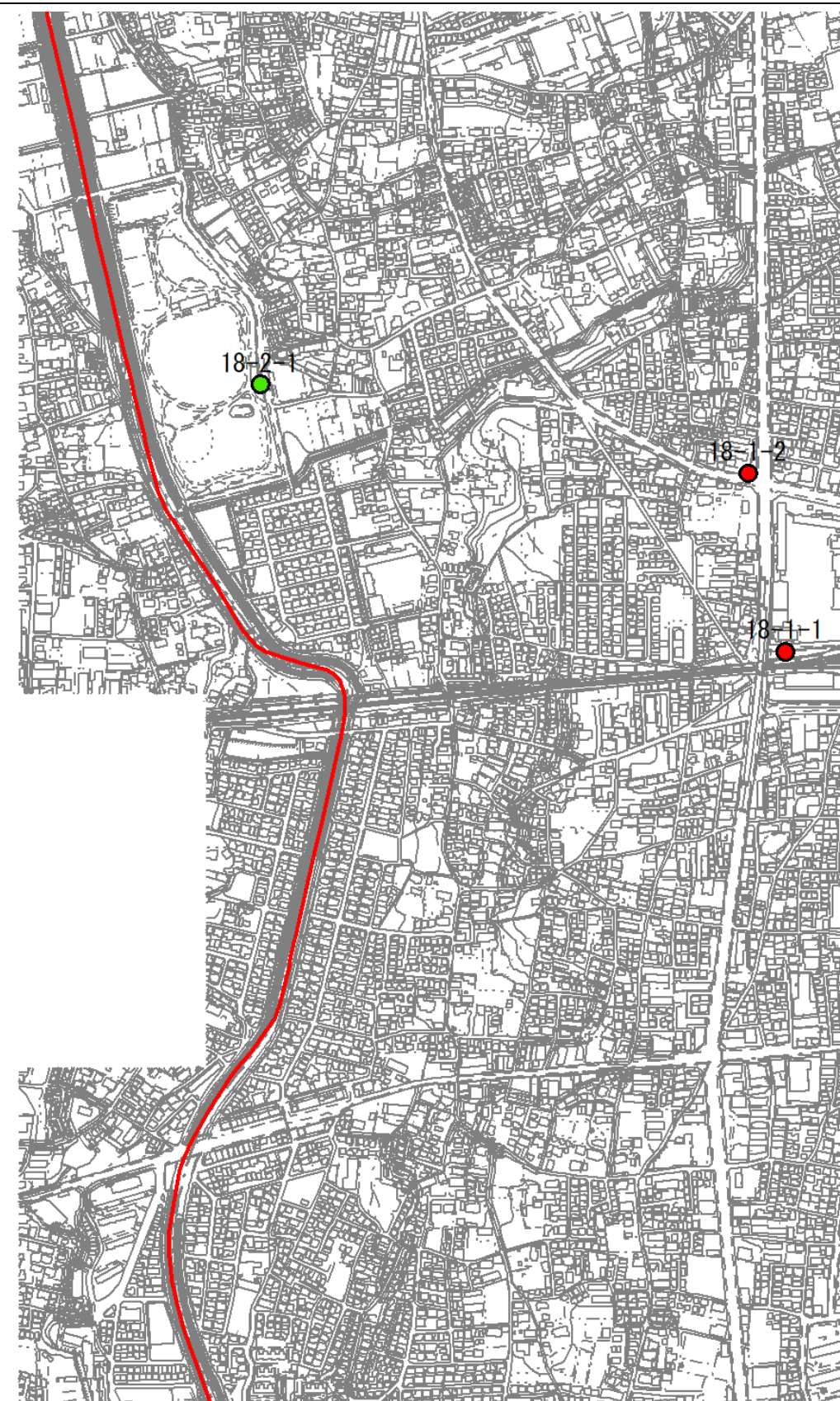

0 0.125 0.25 0.5 km

1:10,000

横浜市シェアサイクル事業推進地区（神奈川県横浜市）



所在地

施設

自転車駐車器具で自転車を賃貸する事業の用に供するもの



0 0.125 0.25 0.5 km

1:10,000

横浜市シェアサイクル事業推進地区（神奈川県横浜市）



所在地

施設

自転車駐車器具で自転車を賃貸する事業の用に供するもの



0 0.125 0.25 0.5 km

1:10,000

横浜市シェアサイクル事業推進地区（神奈川県横浜市）	●	所在地	施設	自転車駐車器具で自転車を賃貸する事業の用に供するもの
---------------------------	---	-----	----	----------------------------

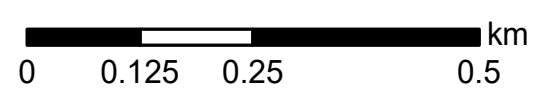

1:10,000

横浜市シェアサイクル事業推進地区（神奈川県横浜市）



所在地

施設

自転車駐車器具で自転車を賃貸する事業の用に供するもの

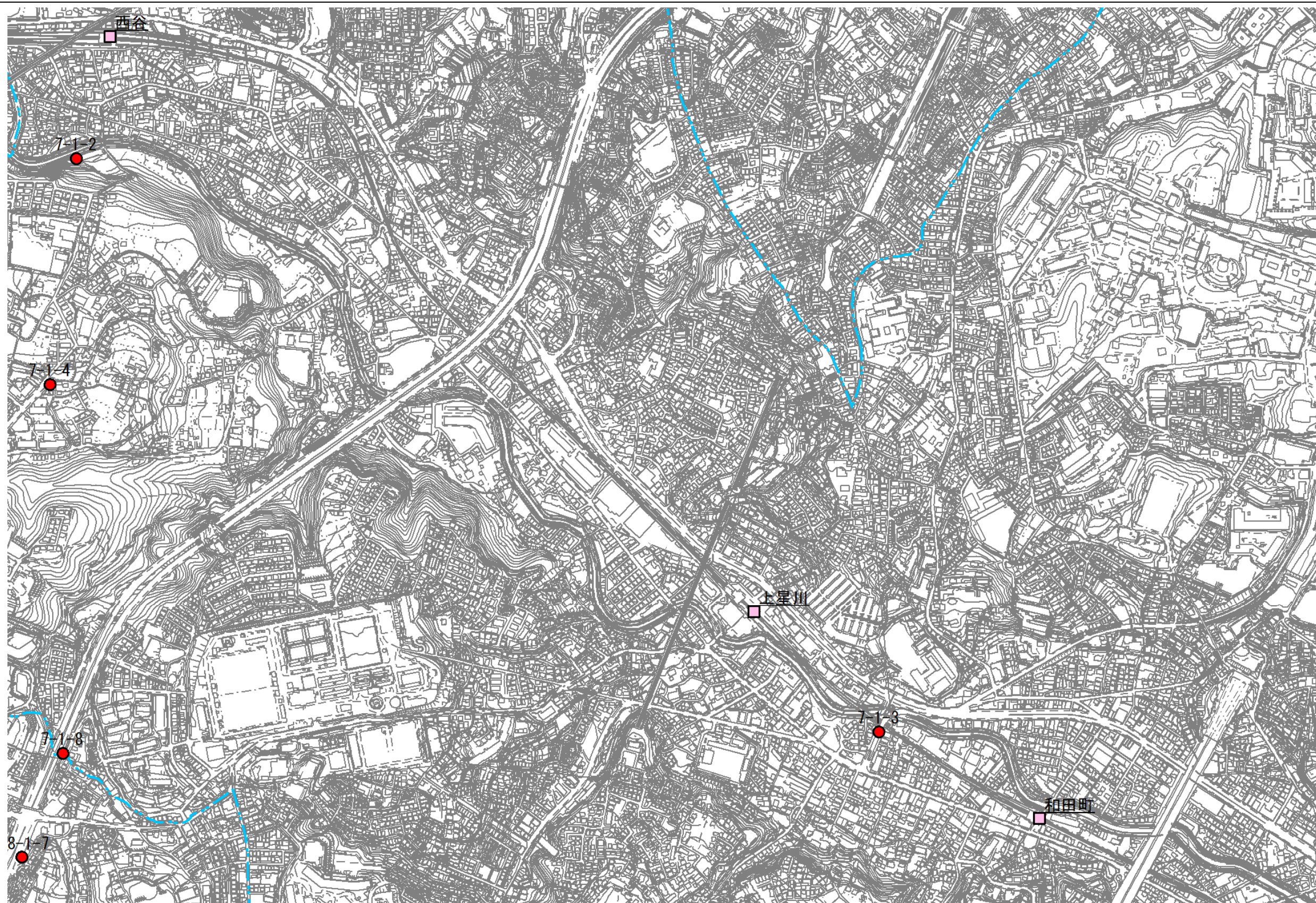

0 0.125 0.25 0.5 km

1:10,000

横浜市シェアサイクル事業推進地区（神奈川県横浜市）



所在地

施設

自転車駐車器具で自転車を賃貸する事業の用に供するもの



0 0.125 0.25 0.5 km

1:10,000

横浜市シェアサイクル事業推進地区（神奈川県横浜市）	●	所在地	施設	自転車駐車器具で自転車を賃貸する事業の用に供するもの
---------------------------	---	-----	----	----------------------------

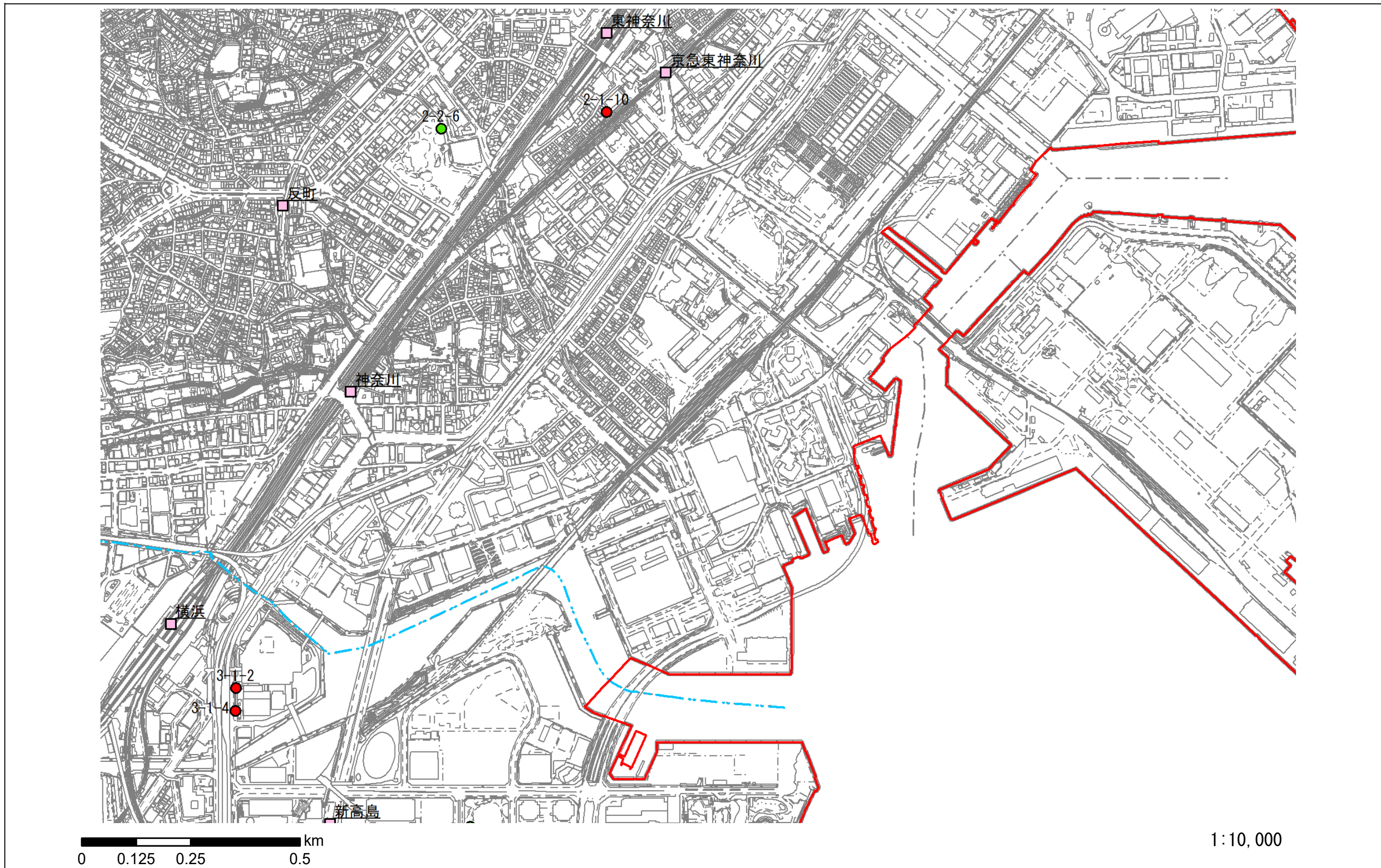

横浜市シェアサイクル事業推進地区（神奈川県横浜市）	●	所在地	施設	自転車駐車器具で自転車を賃貸する事業の用に供するもの
---------------------------	---	-----	----	----------------------------



横浜市シェアサイクル事業推進地区（神奈川県横浜市）	●	所在地	施設	自転車駐車器具で自転車を賃貸する事業の用に供するもの
---------------------------	---	-----	----	----------------------------



横浜市シェアサイクル事業推進地区（神奈川県横浜市）



所在地

施設

自転車駐車器具で自転車を賃貸する事業の用に供するもの

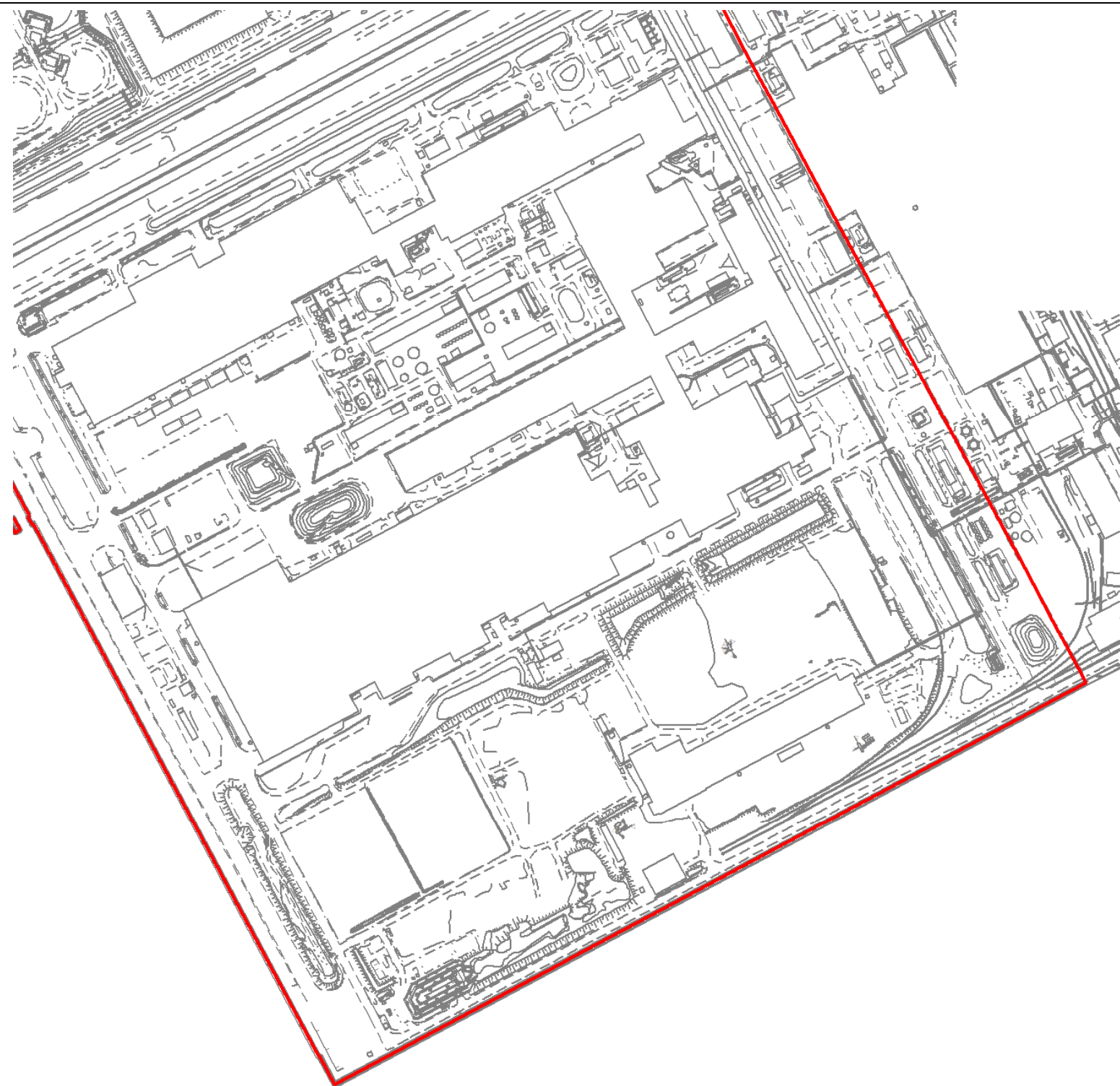

0 0.125 0.25 0.5 km



1:10,000

横浜市シェアサイクル事業推進地区（神奈川県横浜市）	●	所在地	施設	自転車駐車器具で自転車を賃貸する事業の用に供するもの
---------------------------	---	-----	----	----------------------------



0 0.125 0.25 0.5 km

1:10,000

横浜市シェアサイクル事業推進地区（神奈川県横浜市）



所在地

施設

自転車駐車器具で自転車を賃貸する事業の用に供するもの



0 0.125 0.25 0.5 km

1:10,000

横浜市シェアサイクル事業推進地区（神奈川県横浜市）



所在地

施設

自転車駐車器具で自転車を賃貸する事業の用に供するもの



0 0.125 0.25 0.5 km

1:10,000

横浜市シェアサイクル事業推進地区（神奈川県横浜市）



所在地

区域

自転車駐車器具で自転車を賃貸する事業の用に供するもの



0 0.125 0.25 0.5 km

1:10,000

横浜市シェアサイクル事業推進地区（神奈川県横浜市）



所在地

区域

自転車駐車器具で自転車を賃貸する事業の用に供するもの



0 0.125 0.25 0.5 km

1:10,000

横浜市シェアサイクル事業推進地区（神奈川県横浜市）



所在地

施設

自転車駐車器具で自転車を賃貸する事業の用に供するもの



0 0.125 0.25 0.5 km

1:10,000

横浜市シェアサイクル事業推進地区（神奈川県横浜市）



所在地

施設

自転車駐車器具で自転車を賃貸する事業の用に供するもの

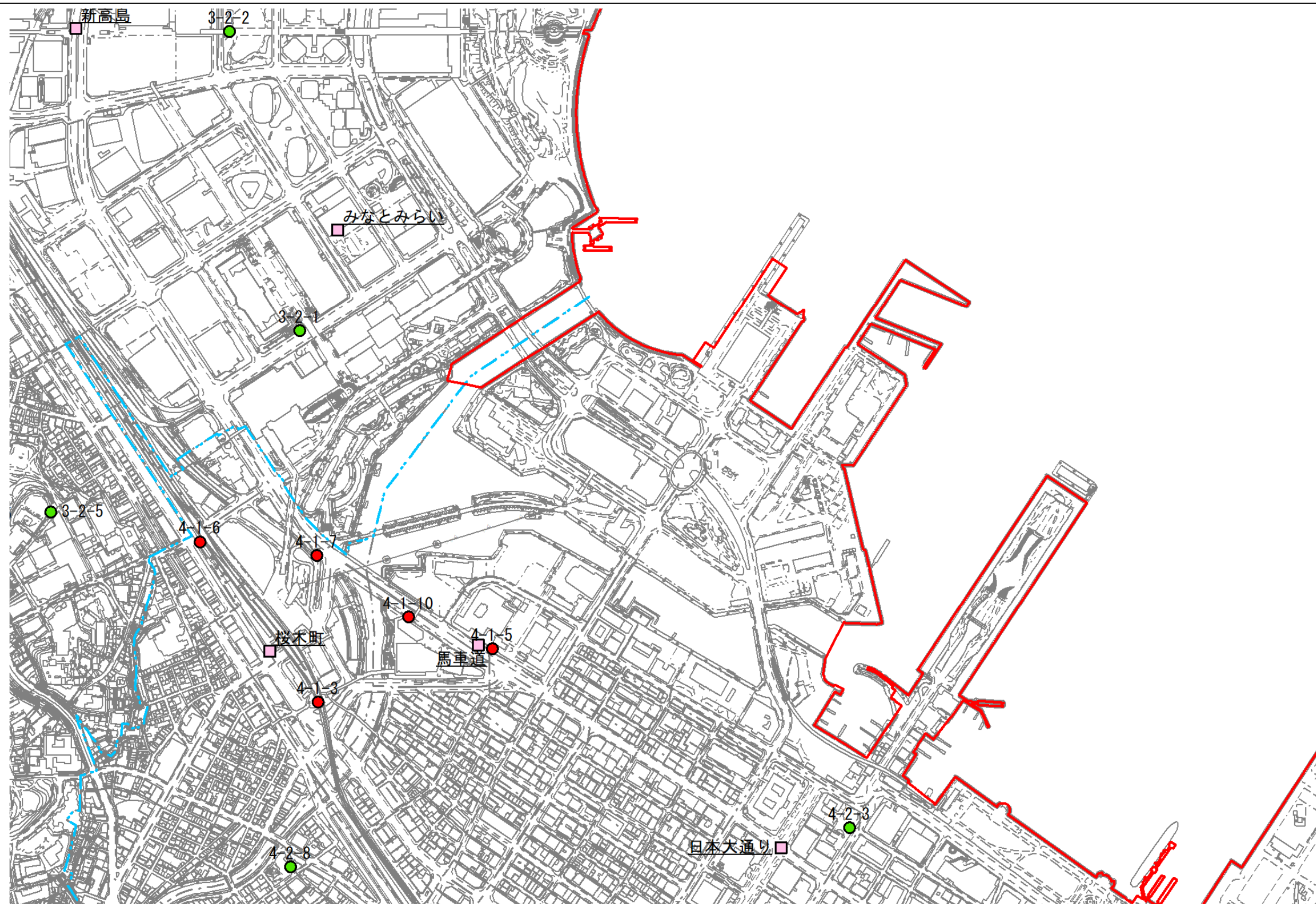

0 0.125 0.25 0.5 km

1:10,000

横浜市シェアサイクル事業推進地区（神奈川県横浜市）



所在地

施設

自転車駐車器具で自転車を賃貸する事業の用に供するもの



0 0.125 0.25 0.5 km

1:10,000

横浜市シェアサイクル事業推進地区（神奈川県横浜市）



所在地

施設

自転車駐車器具で自転車を賃貸する事業の用に供するもの

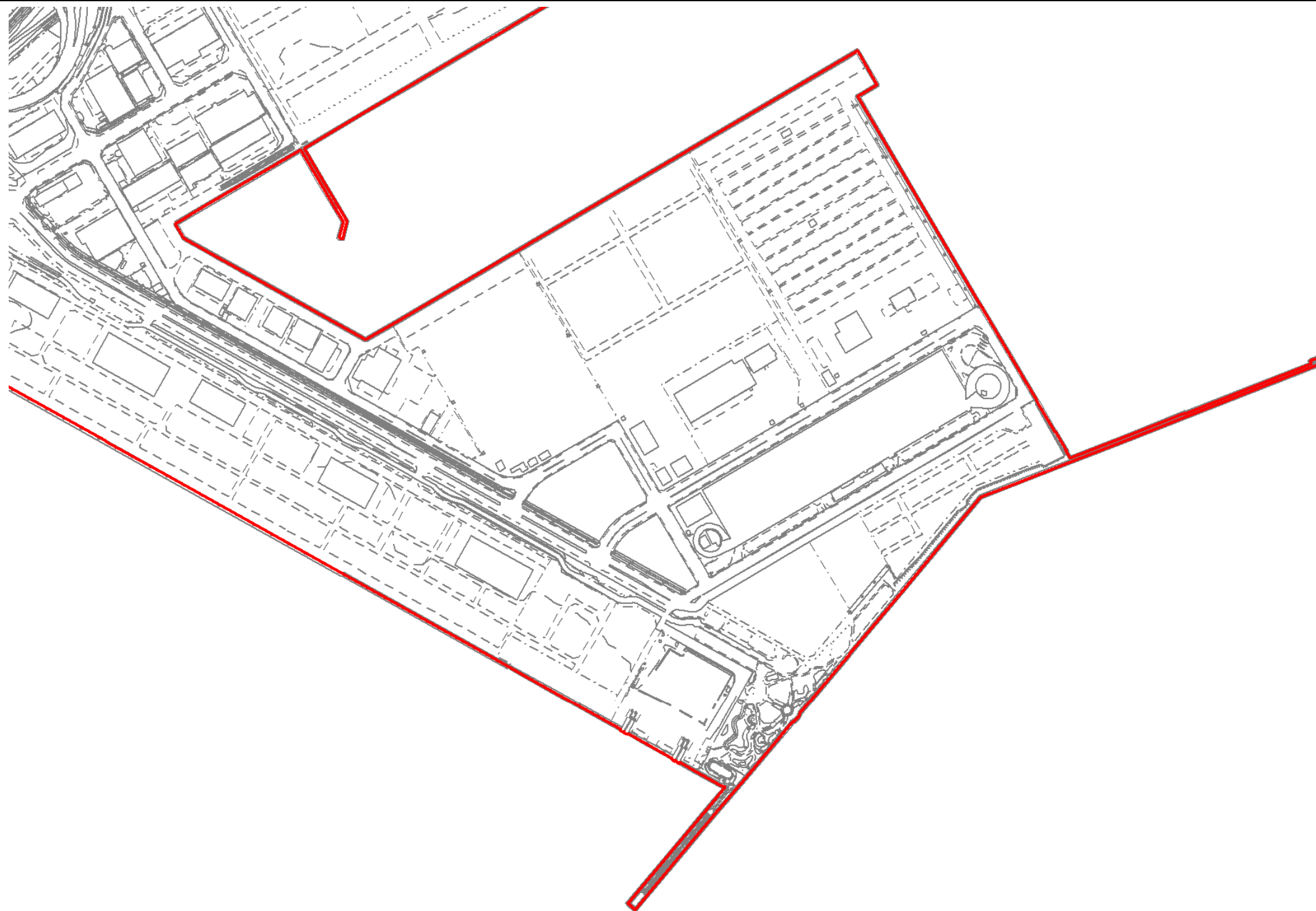

0 0.125 0.25 0.5 km

1:10,000

横浜市シェアサイクル事業推進地区（神奈川県横浜市）	●	所在地	施設	自転車駐車器具で自転車を賃貸する事業の用に供するもの
---------------------------	---	-----	----	----------------------------

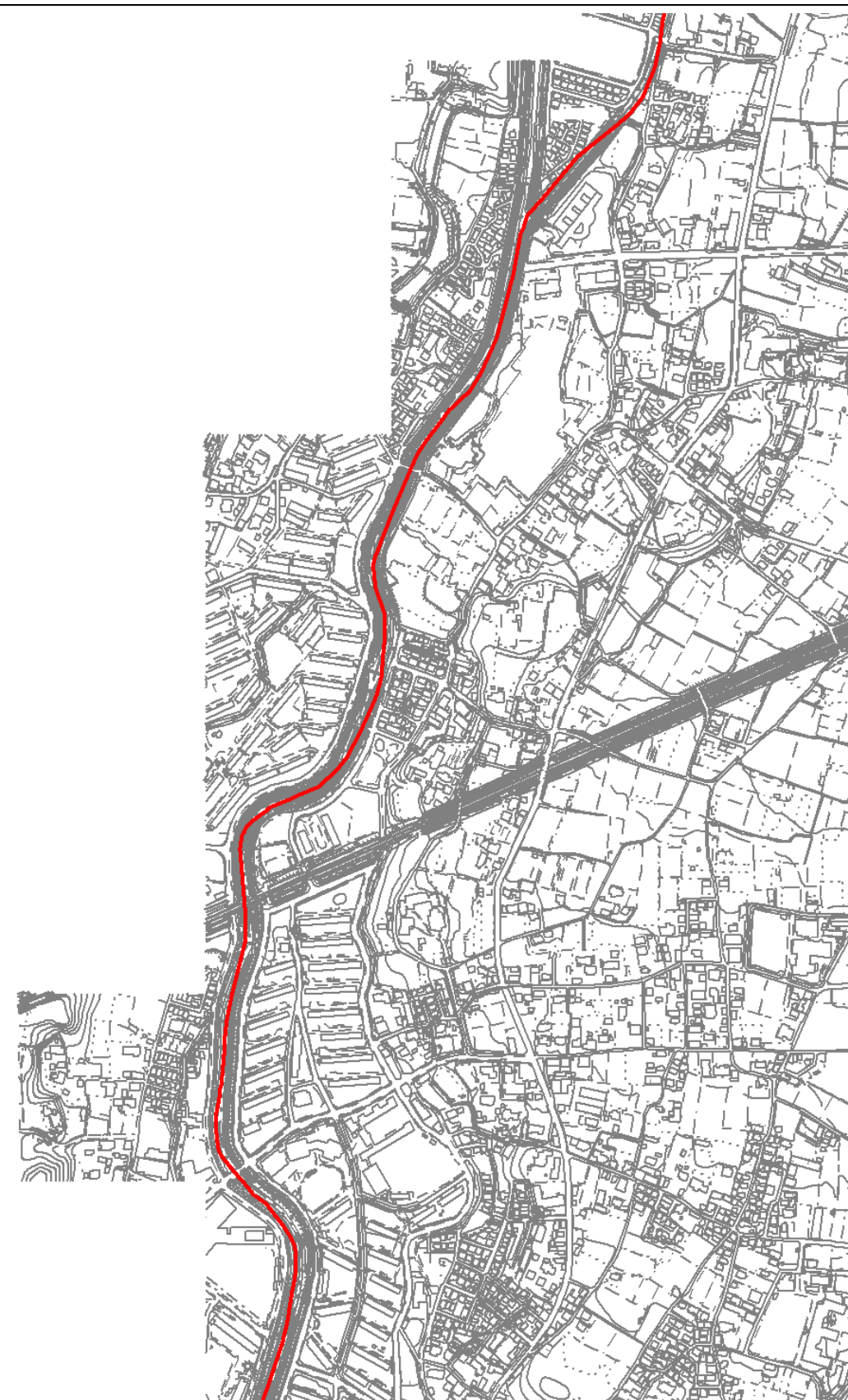

0 0.125 0.25 0.5 km

1:10,000

横浜市シェアサイクル事業推進地区（神奈川県横浜市）



所在地

施設

自転車駐車器具で自転車を賃貸する事業の用に供するもの



0 0.125 0.25 0.5 km

1:10,000

横浜市シェアサイクル事業推進地区（神奈川県横浜市）



所在地

施設

自転車駐車器具で自転車を賃貸する事業の用に供するもの

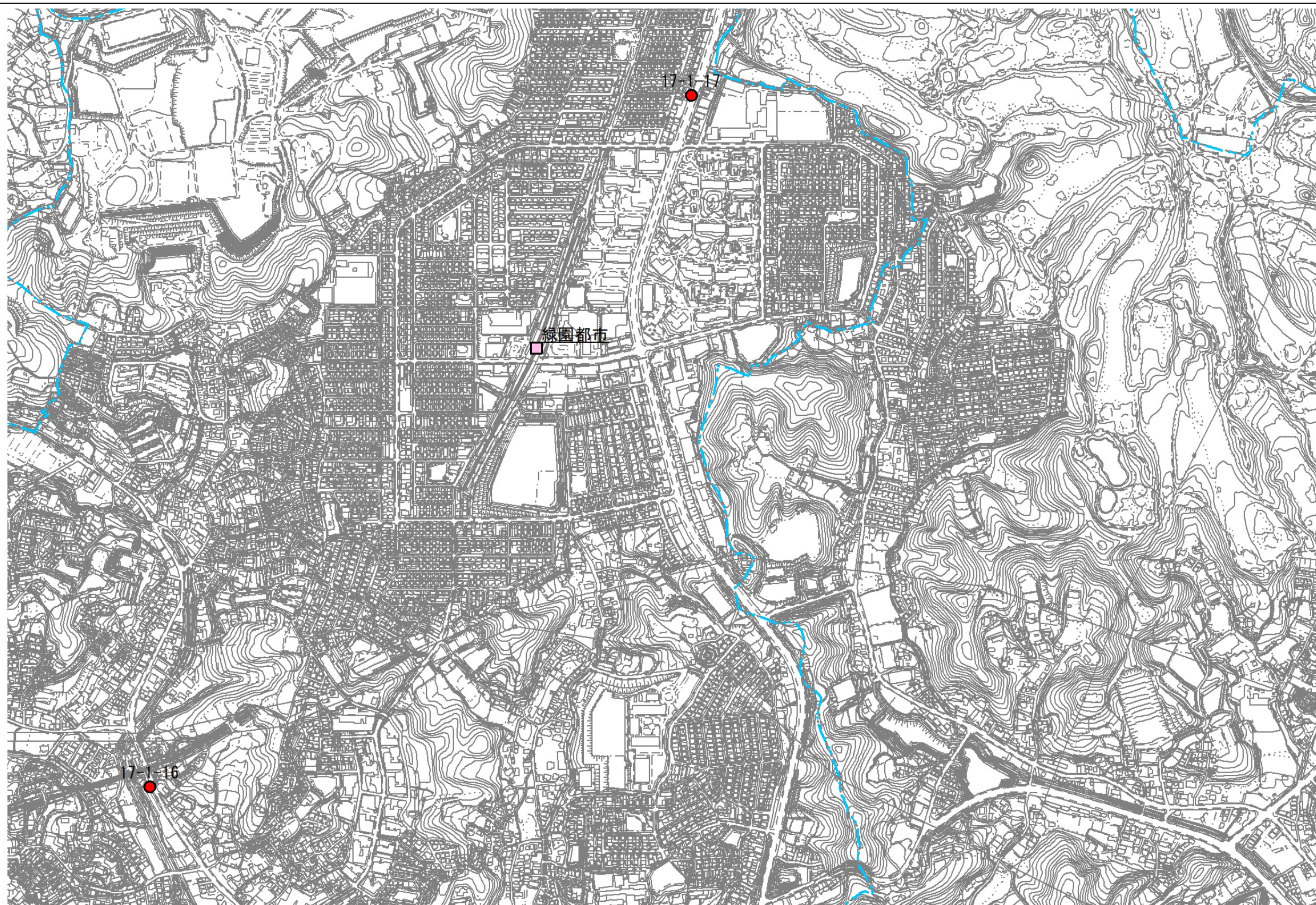

0 0.125 0.25 0.5 km

1:10,000

横浜市シェアサイクル事業推進地区（神奈川県横浜市）



所在地

施設

自転車駐車器具で自転車を賃貸する事業の用に供するもの

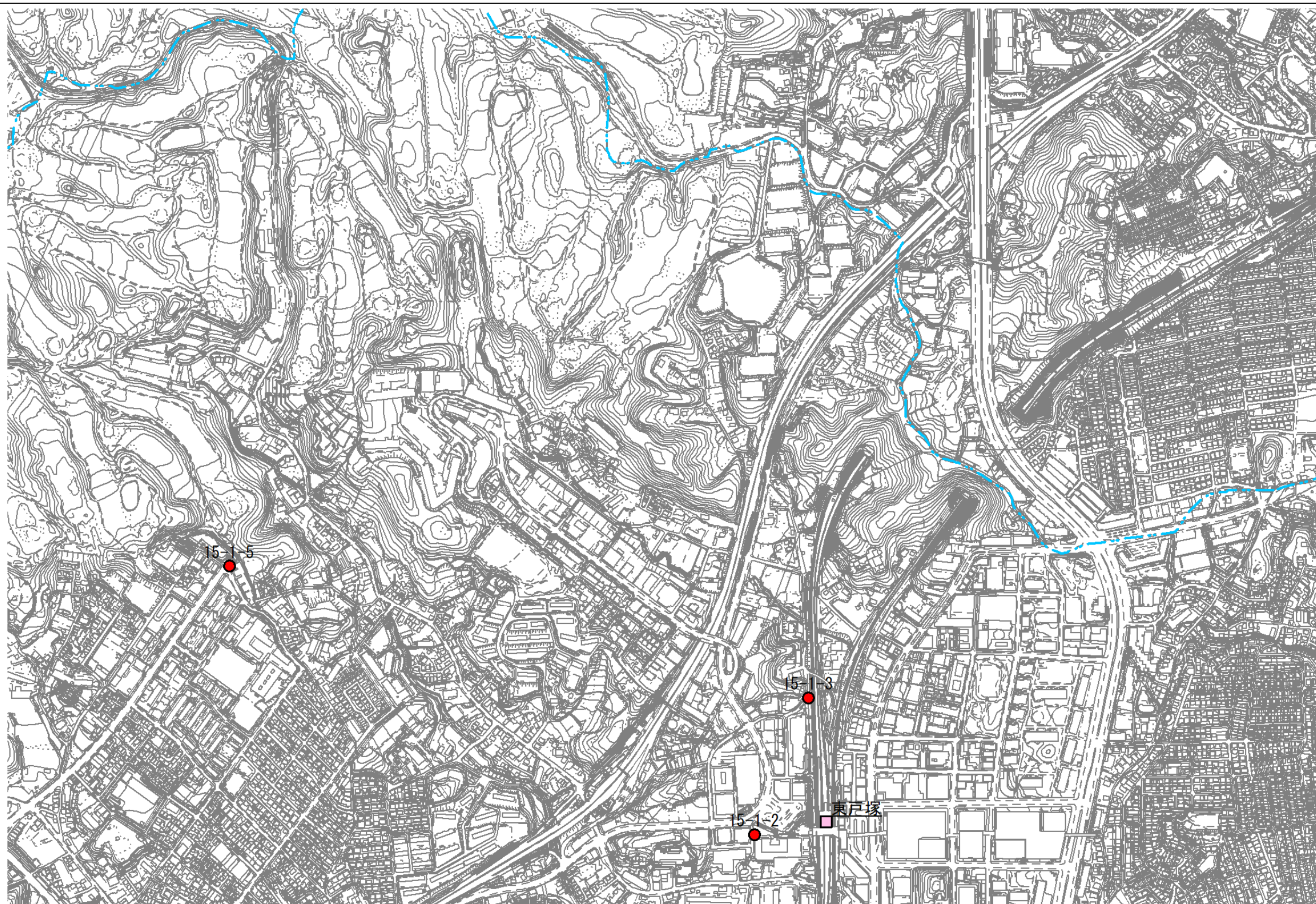

0 0.125 0.25 0.5 km

1:10,000

横浜市シェアサイクル事業推進地区（神奈川県横浜市）



所在地

施設

自転車駐車器具で自転車を賃貸する事業の用に供するもの



0 0.125 0.25 0.5 km

1:10,000

横浜市シェアサイクル事業推進地区（神奈川県横浜市）	●	所在地	施設	自転車駐車器具で自転車を賃貸する事業の用に供するもの
---------------------------	---	-----	----	----------------------------

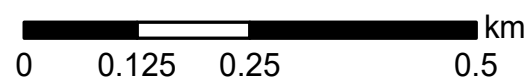

1:10,000

横浜市シェアサイクル事業推進地区（神奈川県横浜市）	●	所在地	施設	自転車駐車器具で自転車を賃貸する事業の用に供するもの
---------------------------	---	-----	----	----------------------------

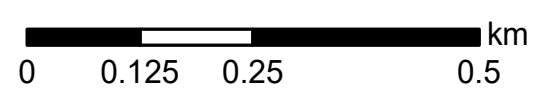
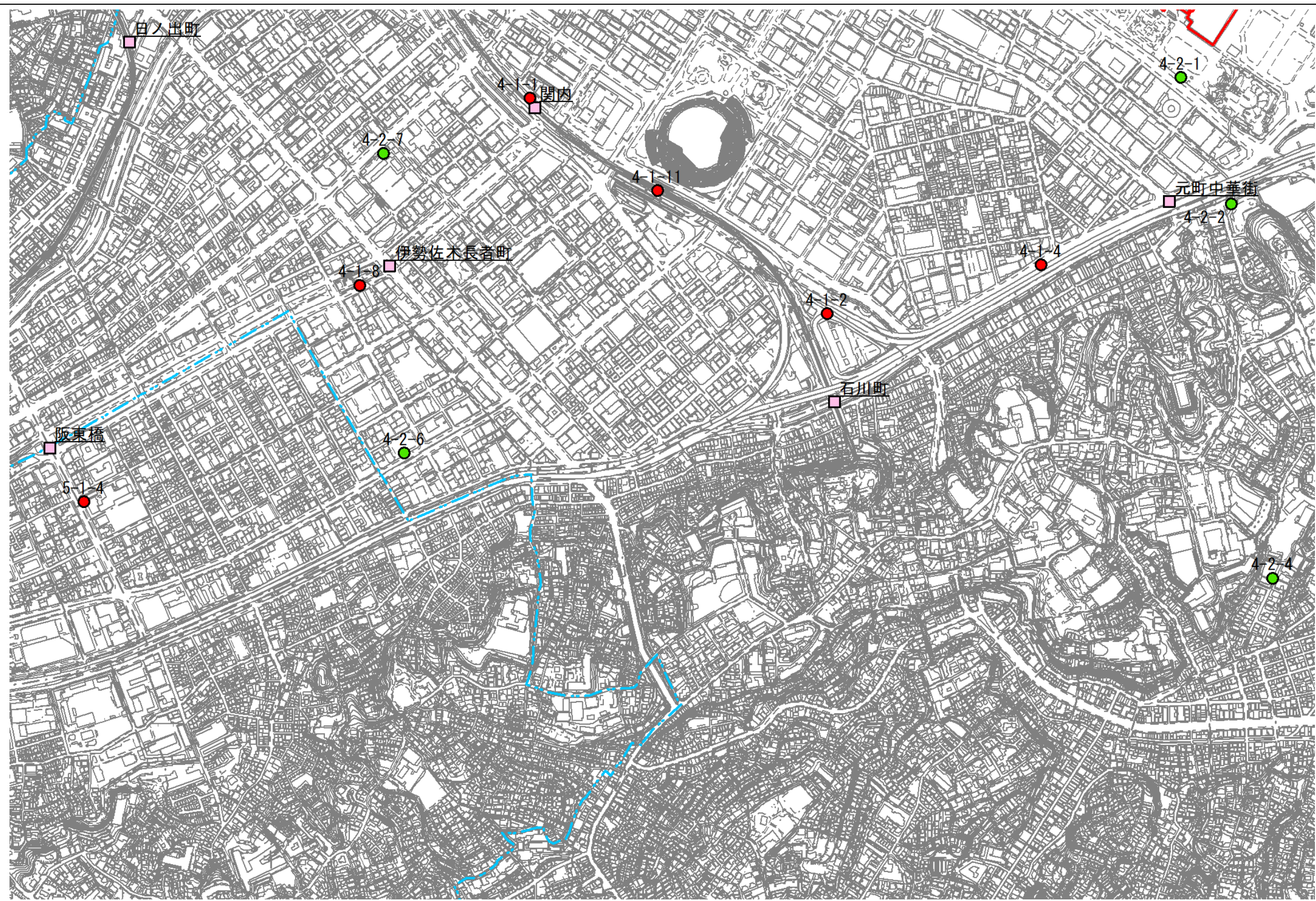

1:10,000

横浜市シェアサイクル事業推進地区（神奈川県横浜市）



所在地

施設

自転車駐車器具で自転車を賃貸する事業の用に供するもの

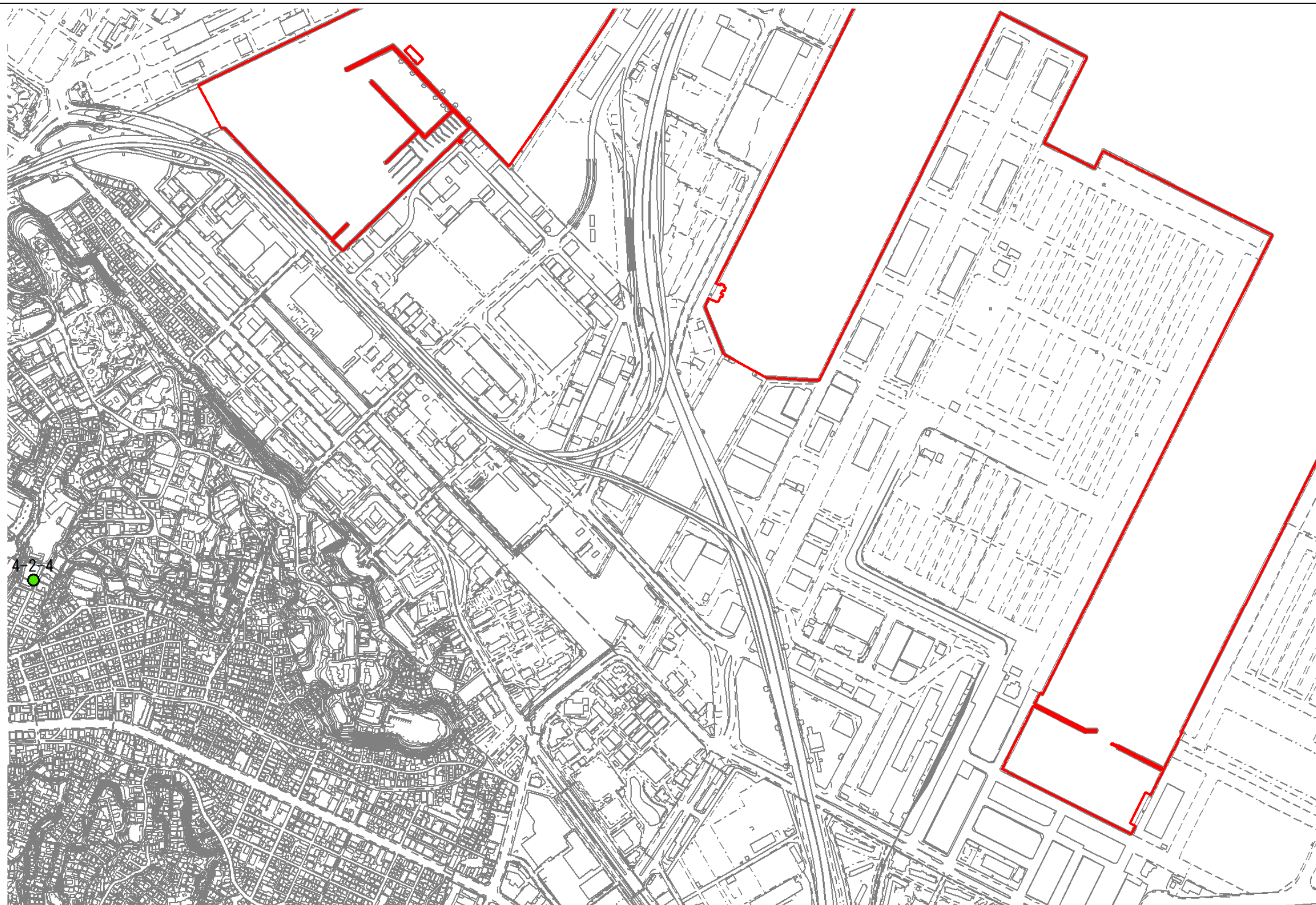

0 0.125 0.25 0.5 km

1:10,000

横浜市シェアサイクル事業推進地区（神奈川県横浜市）



所在地

施設

自転車駐車器具で自転車を賃貸する事業の用に供するもの



0 0.125 0.25 0.5 km

1:10,000

横浜市シェアサイクル事業推進地区（神奈川県横浜市）	●	所在地	施設	自転車駐車器具で自転車を賃貸する事業の用に供するもの
---------------------------	---	-----	----	----------------------------

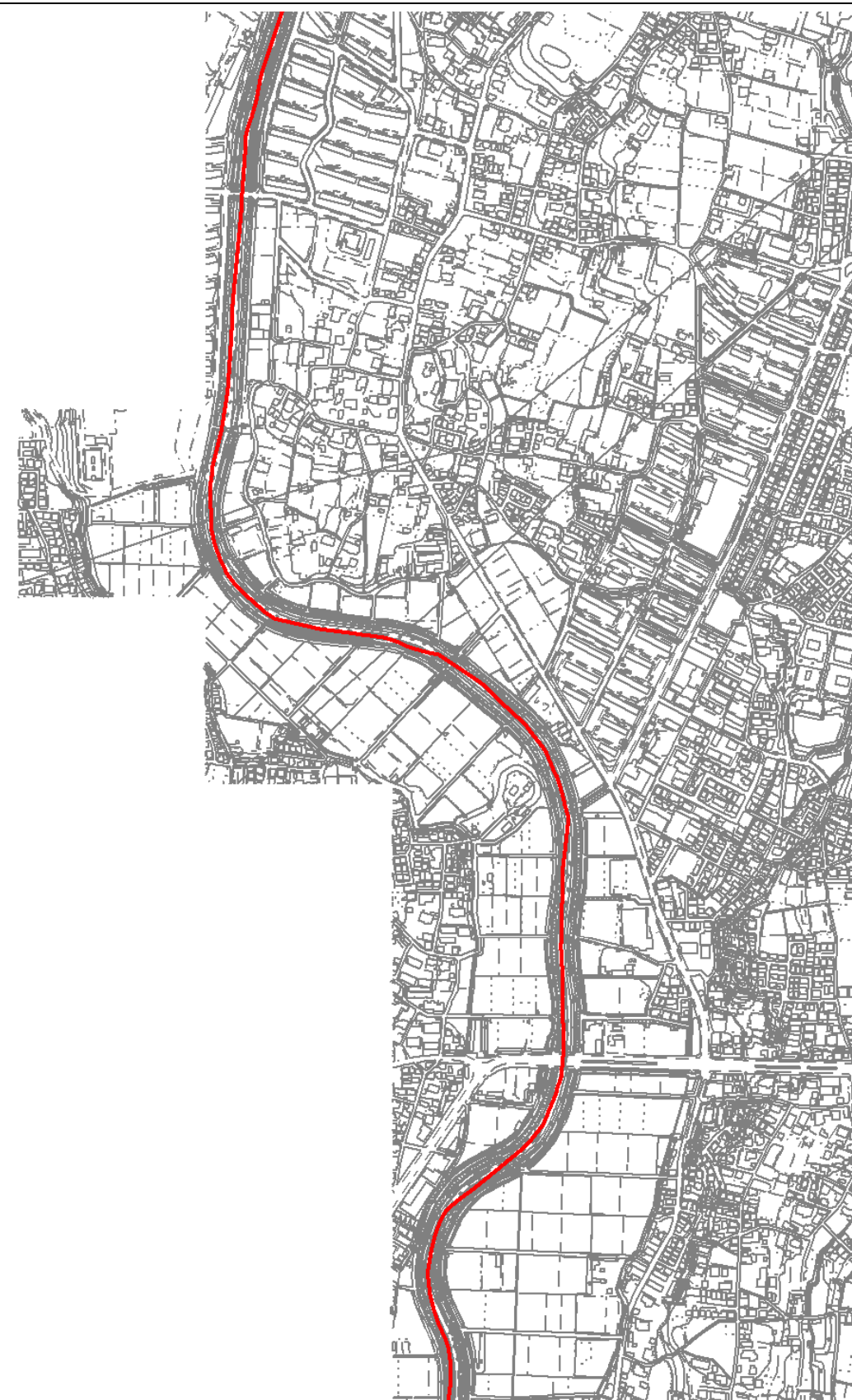

0 0.125 0.25 0.5 km

1:10,000

横浜市シェアサイクル事業推進地区（神奈川県横浜市）	●	所在地	施設	自転車駐車器具で自転車を賃貸する事業の用に供するもの
---------------------------	---	-----	----	----------------------------



横浜市シェアサイクル事業推進地区（神奈川県横浜市）



所在地

施設

自転車駐車器具で自転車を賃貸する事業の用に供するもの



0 0.125 0.25 0.5 km

1:10,000

横浜市シェアサイクル事業推進地区（神奈川県横浜市）



所在地

施設

自転車駐車器具で自転車を賃貸する事業の用に供するもの



0 0.125 0.25 0.5 km

1:10,000

横浜市シェアサイクル事業推進地区（神奈川県横浜市）



所在地

施設

自転車駐車器具で自転車を賃貸する事業の用に供するもの



0 0.125 0.25 0.5 km

1:10,000

横浜市シェアサイクル事業推進地区（神奈川県横浜市）



所在地

施設

自転車駐車器具で自転車を賃貸する事業の用に供するもの



0 0.125 0.25 0.5 km

1:10,000

横浜市シェアサイクル事業推進地区（神奈川県横浜市）	●	所在地	施設	自転車駐車器具で自転車を賃貸する事業の用に供するもの
---------------------------	---	-----	----	----------------------------

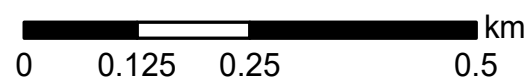

1:10,000

横浜市シェアサイクル事業推進地区（神奈川県横浜市）	●	所在地	施設	自転車駐車器具で自転車を賃貸する事業の用に供するもの
---------------------------	---	-----	----	----------------------------

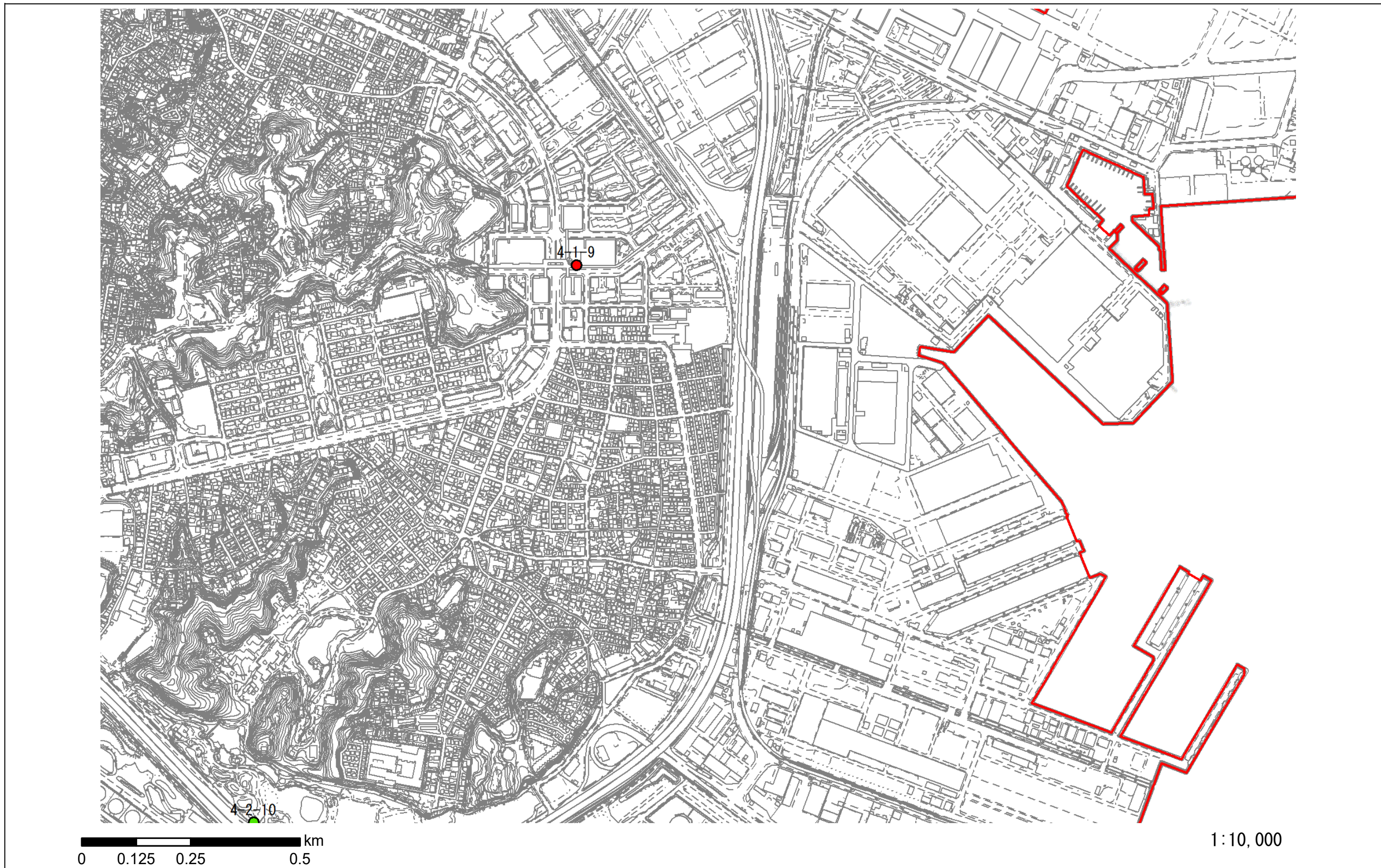

横浜市シェアサイクル事業推進地区（神奈川県横浜市）	●	所在地	施設	自転車駐車器具で自転車を賃貸する事業の用に供するもの
---------------------------	---	-----	----	----------------------------

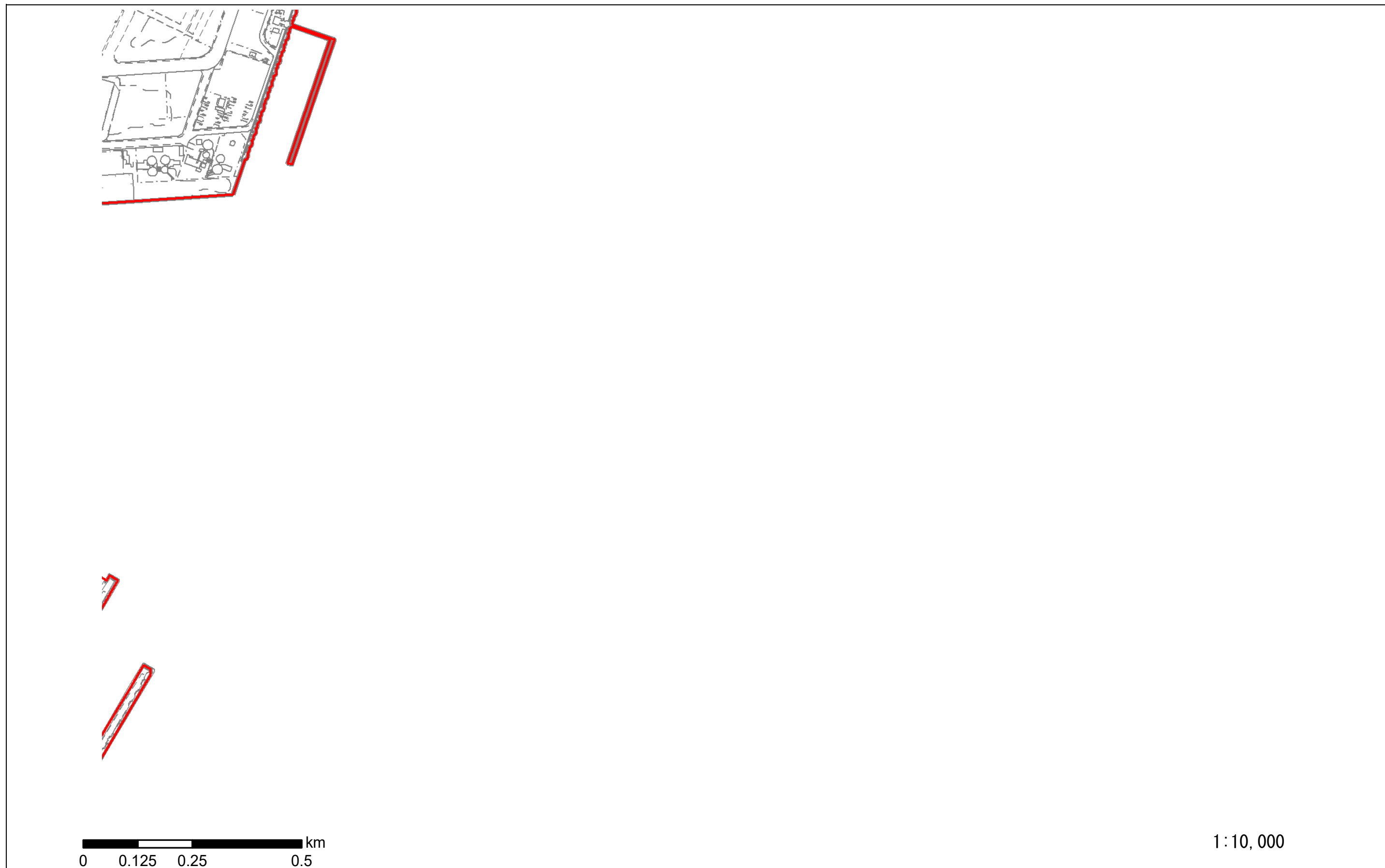

横浜市シェアサイクル事業推進地区（神奈川県横浜市）	●	所在地	施設	自転車駐車器具で自転車を賃貸する事業の用に供するもの
---------------------------	---	-----	----	----------------------------

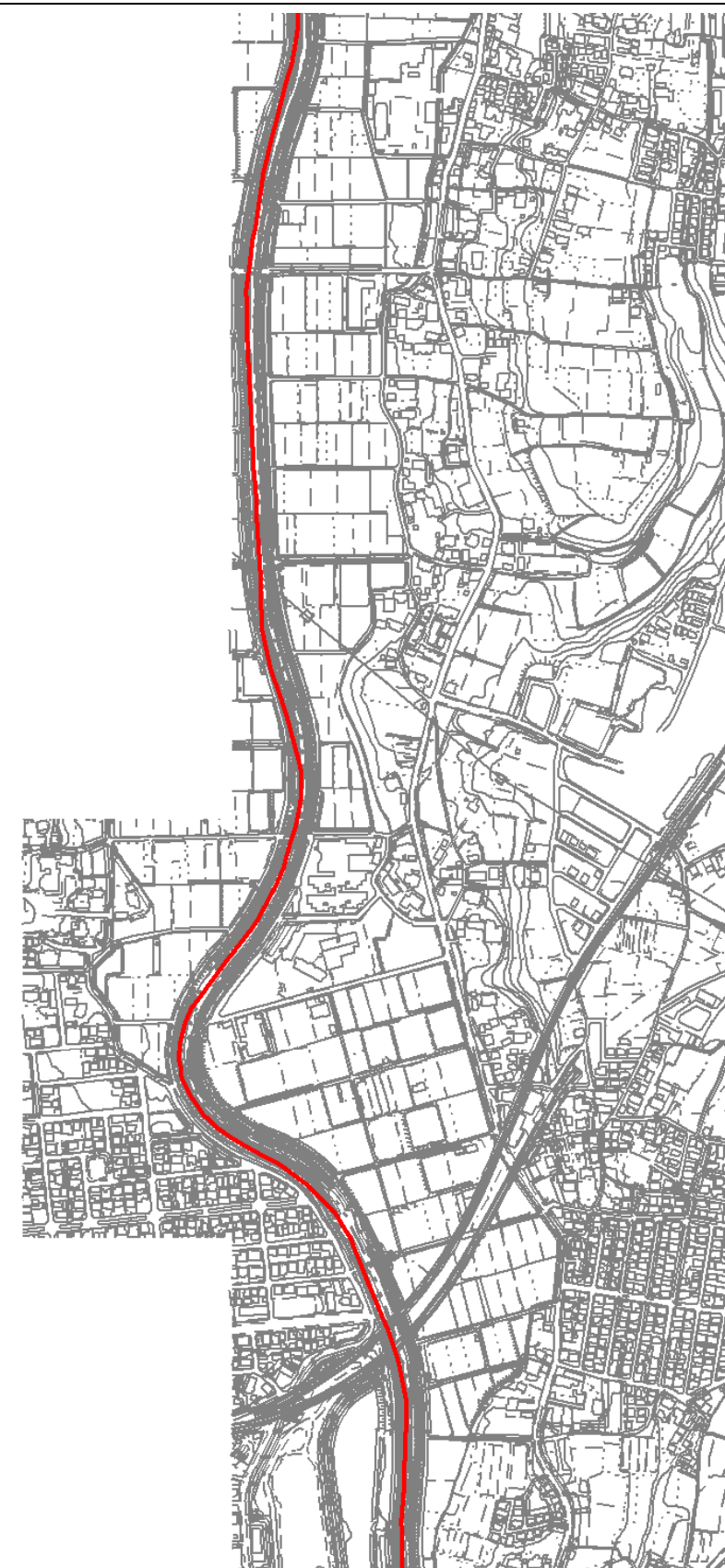

0 0.125 0.25 0.5 km

1:10,000

横浜市シェアサイクル事業推進地区（神奈川県横浜市）	●	所在地	施設	自転車駐車器具で自転車を賃貸する事業の用に供するもの
---------------------------	---	-----	----	----------------------------

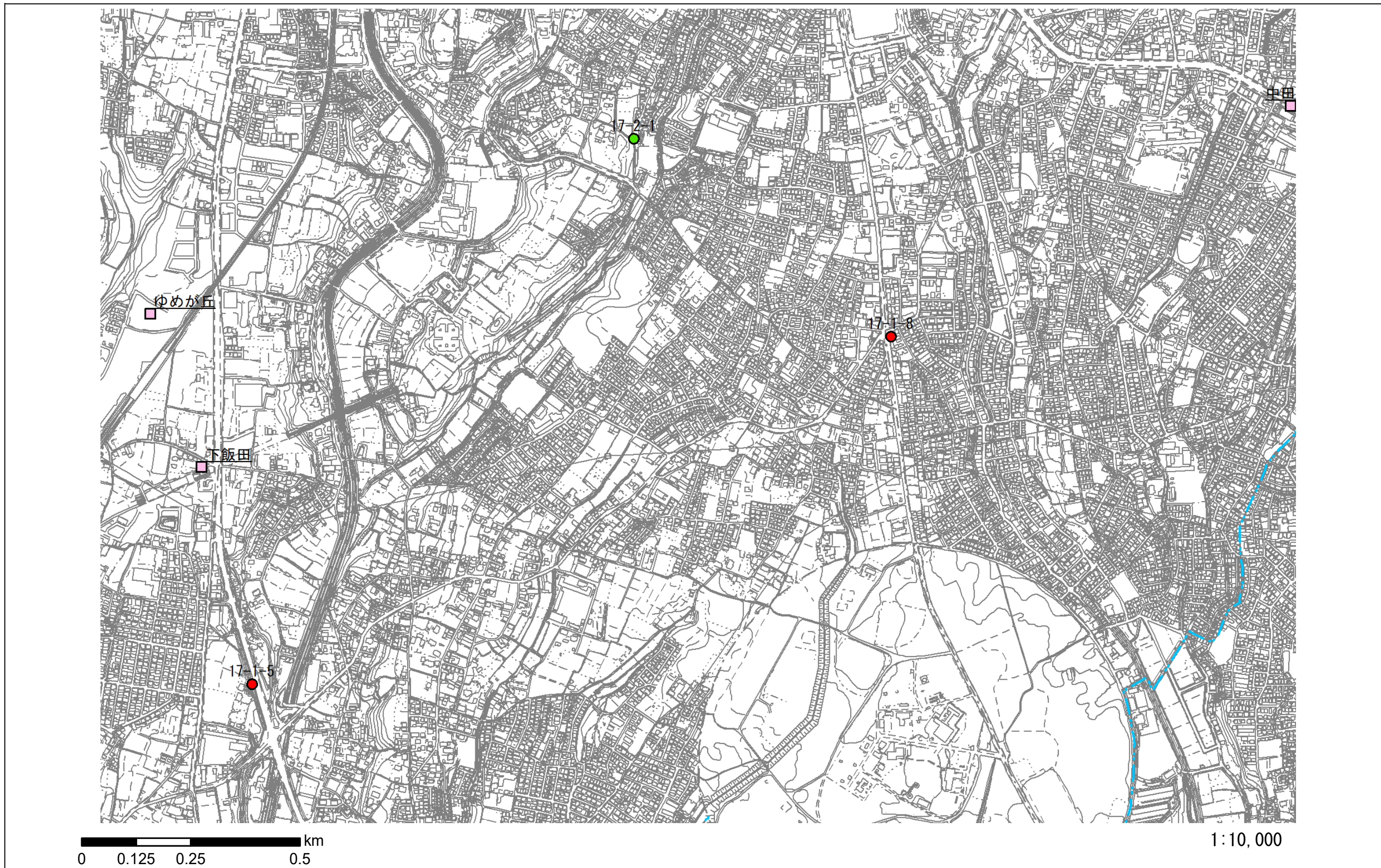

横浜市シェアサイクル事業推進地区（神奈川県横浜市）	●	所在地	施設	自転車駐車器具で自転車を賃貸する事業の用に供するもの
---------------------------	---	-----	----	----------------------------

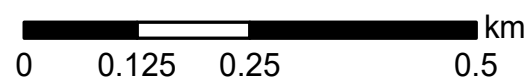

1:10,000

横浜市シェアサイクル事業推進地区（神奈川県横浜市）	●	所在地	施設	自転車駐車器具で自転車を賃貸する事業の用に供するもの
---------------------------	---	-----	----	----------------------------

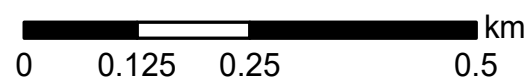

1:10,000

横浜市シェアサイクル事業推進地区（神奈川県横浜市）	●	所在地	施設	自転車駐車器具で自転車を賃貸する事業の用に供するもの
---------------------------	---	-----	----	----------------------------

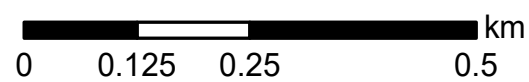

1:10,000

横浜市シェアサイクル事業推進地区（神奈川県横浜市）	●	所在地	施設	自転車駐車器具で自転車を賃貸する事業の用に供するもの
---------------------------	---	-----	----	----------------------------

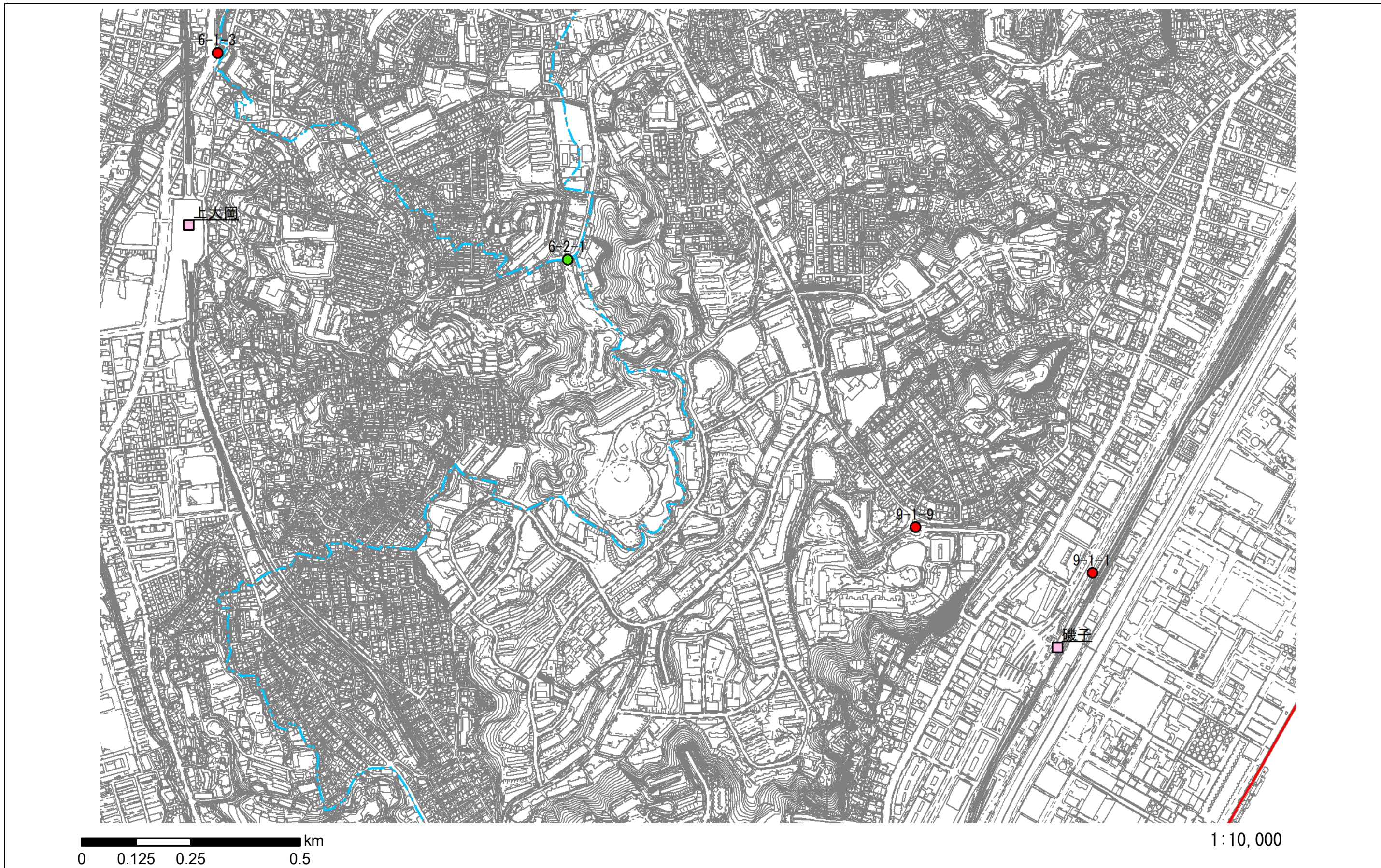

横浜市シェアサイクル事業推進地区（神奈川県横浜市）	●	所在地	施設	自転車駐車器具で自転車を賃貸する事業の用に供するもの
---------------------------	---	-----	----	----------------------------

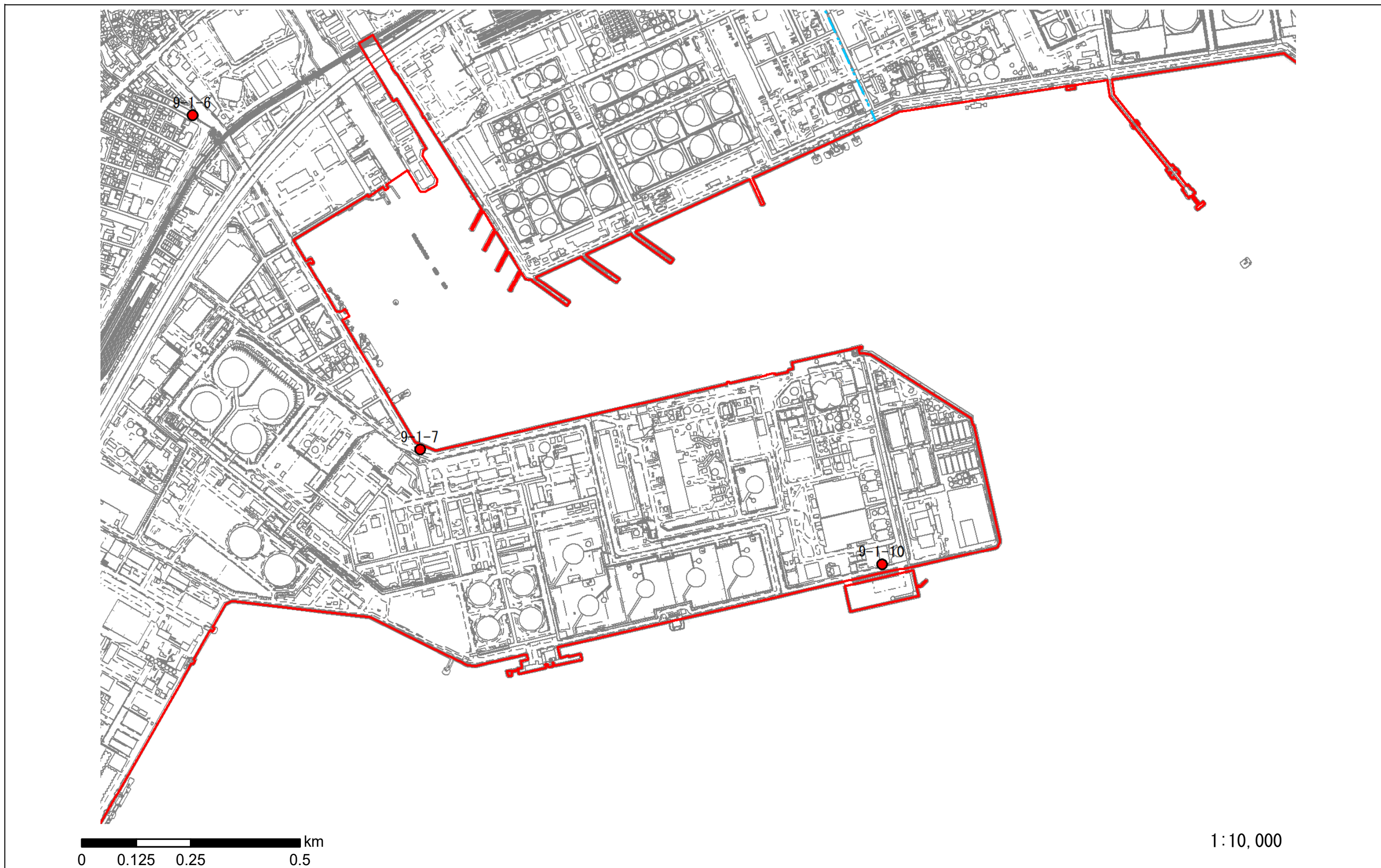

横浜市シェアサイクル事業推進地区（神奈川県横浜市）	●	所在地	施設	自転車駐車器具で自転車を賃貸する事業の用に供するもの
---------------------------	---	-----	----	----------------------------

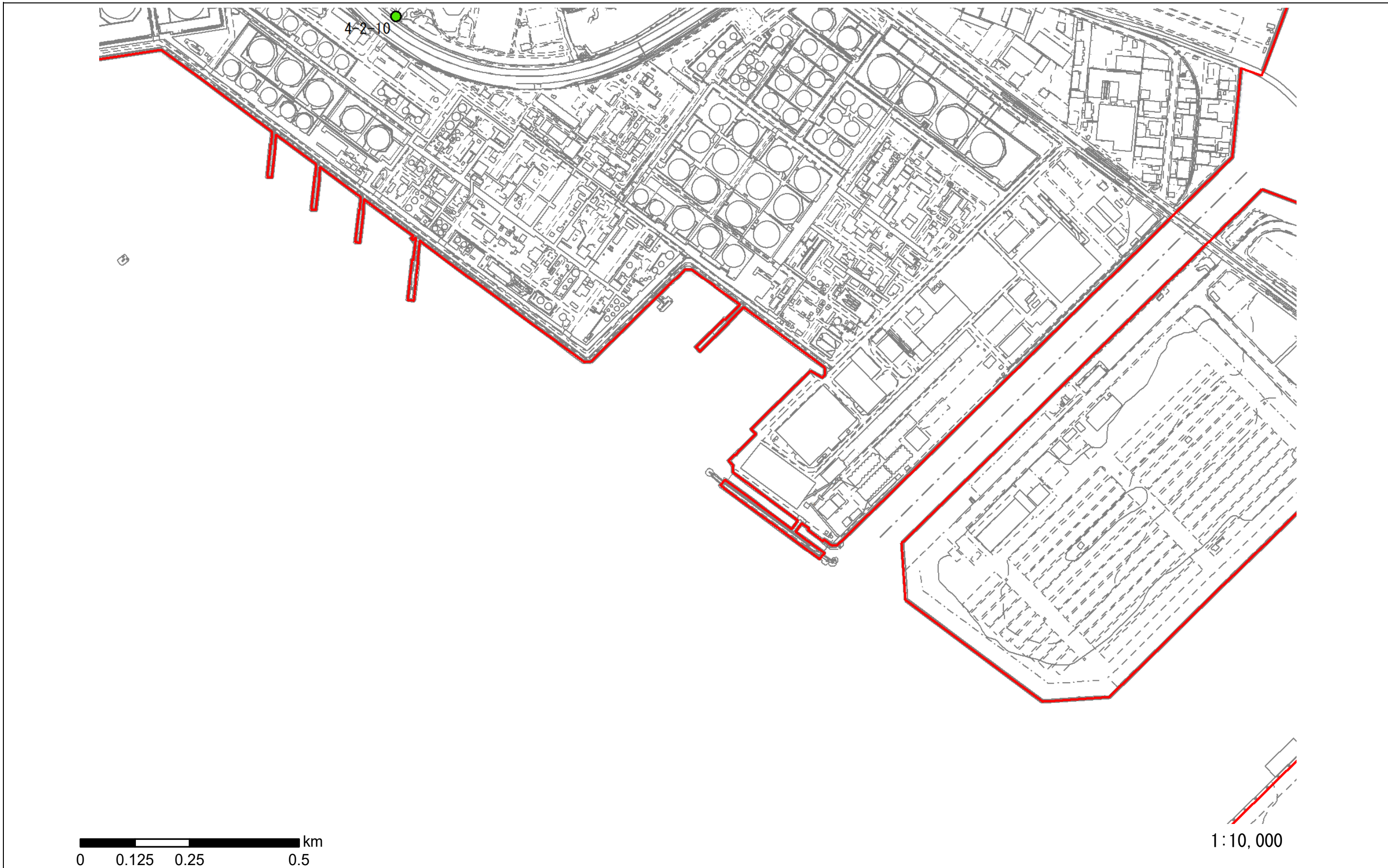

横浜市シェアサイクル事業推進地区（神奈川県横浜市）	●	所在地	施設	自転車駐車器具で自転車を賃貸する事業の用に供するもの
---------------------------	---	-----	----	----------------------------

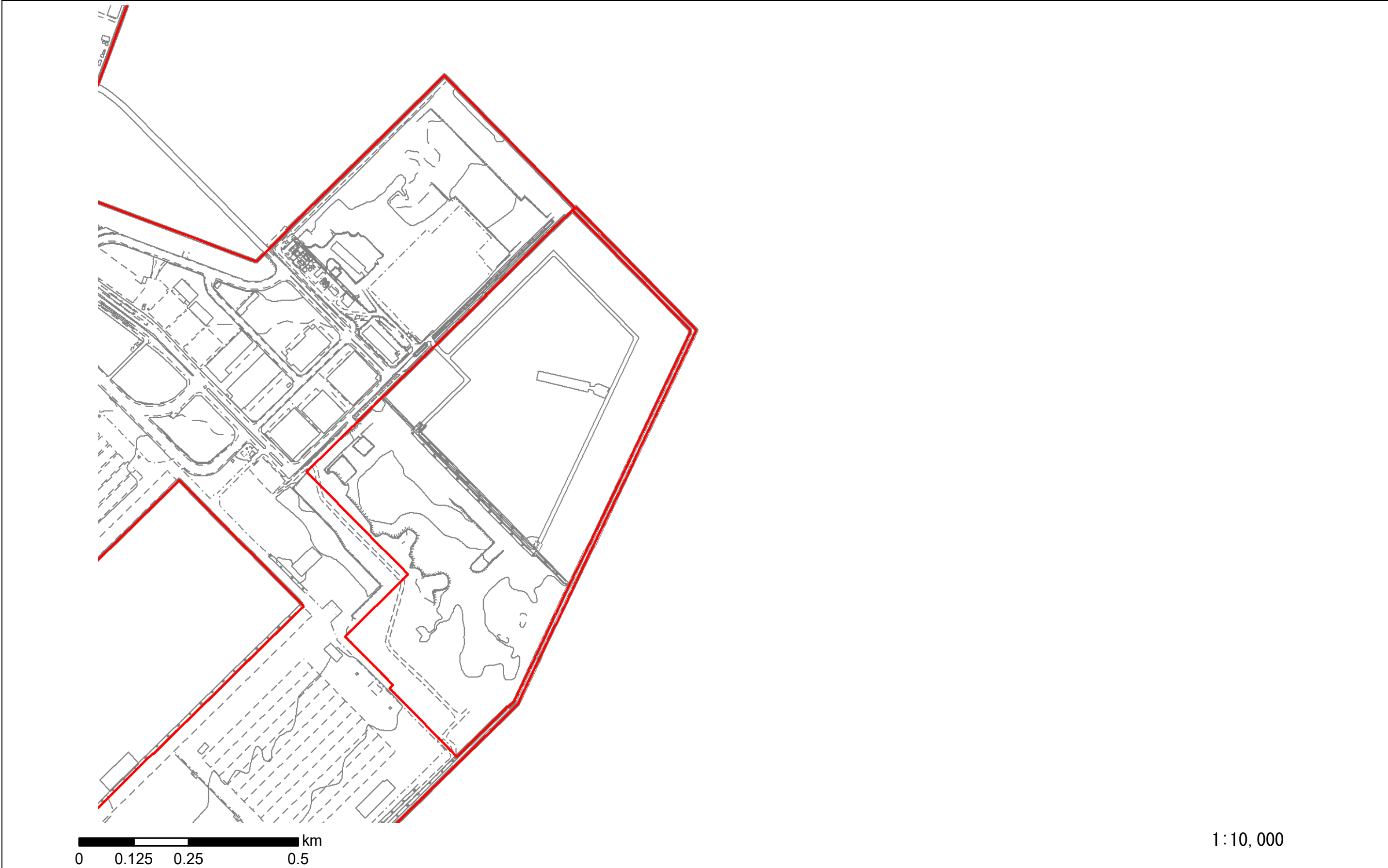

1:10,000

横浜市シェアサイクル事業推進地区（神奈川県横浜市）	●	所在地	施設	自転車駐車器具で自転車を賃貸する事業の用に供するもの
---------------------------	---	-----	----	----------------------------

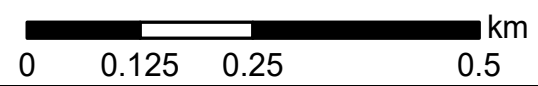
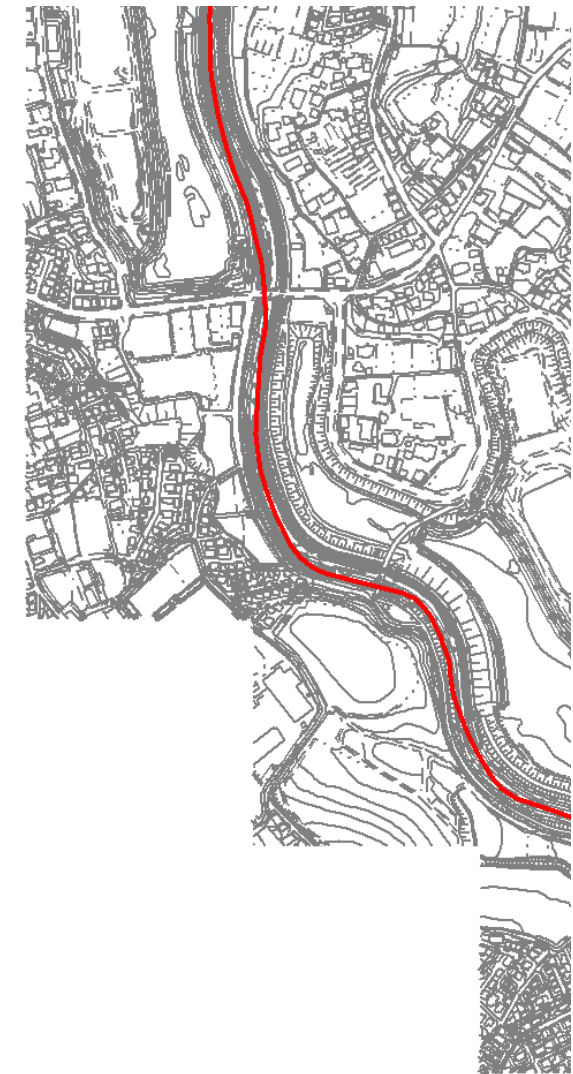

1:10,000

横浜市シェアサイクル事業推進地区（神奈川県横浜市）	●	所在地	施設	自転車駐車器具で自転車を賃貸する事業の用に供するもの
---------------------------	---	-----	----	----------------------------

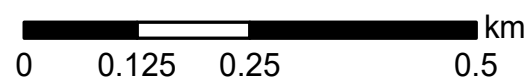
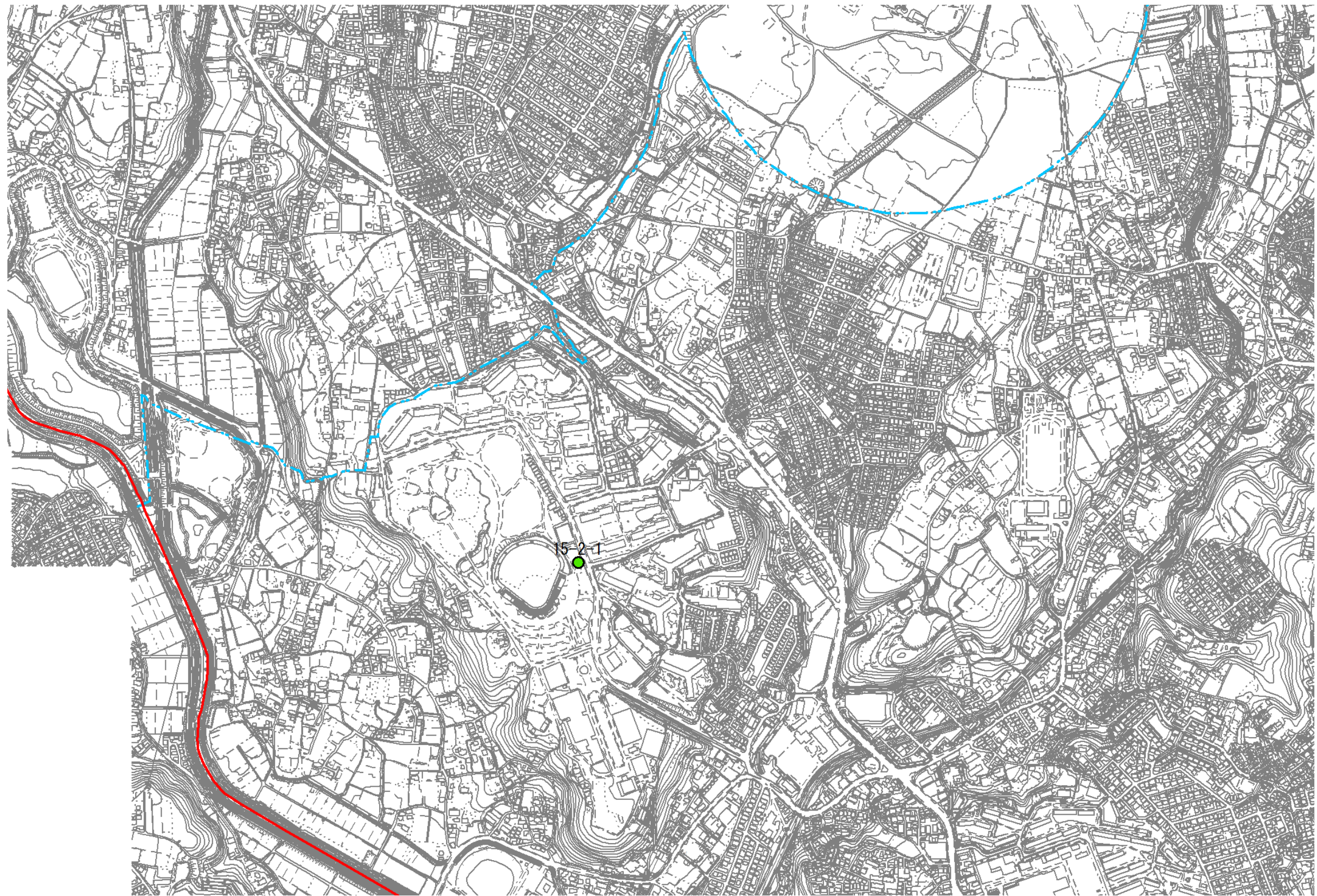

1:10,000

横浜市シェアサイクル事業推進地区（神奈川県横浜市）	●	所在地	施設	自転車駐車器具で自転車を賃貸する事業の用に供するもの
---------------------------	---	-----	----	----------------------------

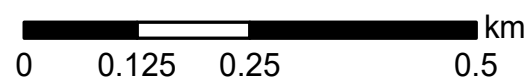

1:10,000

横浜市シェアサイクル事業推進地区（神奈川県横浜市）



所在地

施設

自転車駐車器具で自転車を賃貸する事業の用に供するもの

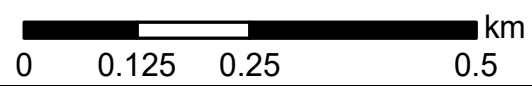

1:10,000

横浜市シェアサイクル事業推進地区（神奈川県横浜市）	●	所在地	施設	自転車駐車器具で自転車を賃貸する事業の用に供するもの
---------------------------	---	-----	----	----------------------------

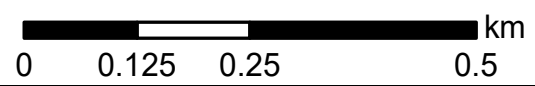

1:10,000

横浜市シェアサイクル事業推進地区（神奈川県横浜市）	●	所在地	施設	自転車駐車器具で自転車を賃貸する事業の用に供するもの
---------------------------	---	-----	----	----------------------------



0 0.125 0.25 0.5 km

1:10,000

横浜市シェアサイクル事業推進地区（神奈川県横浜市）	●	所在地	施設	自転車駐車器具で自転車を賃貸する事業の用に供するもの
---------------------------	---	-----	----	----------------------------

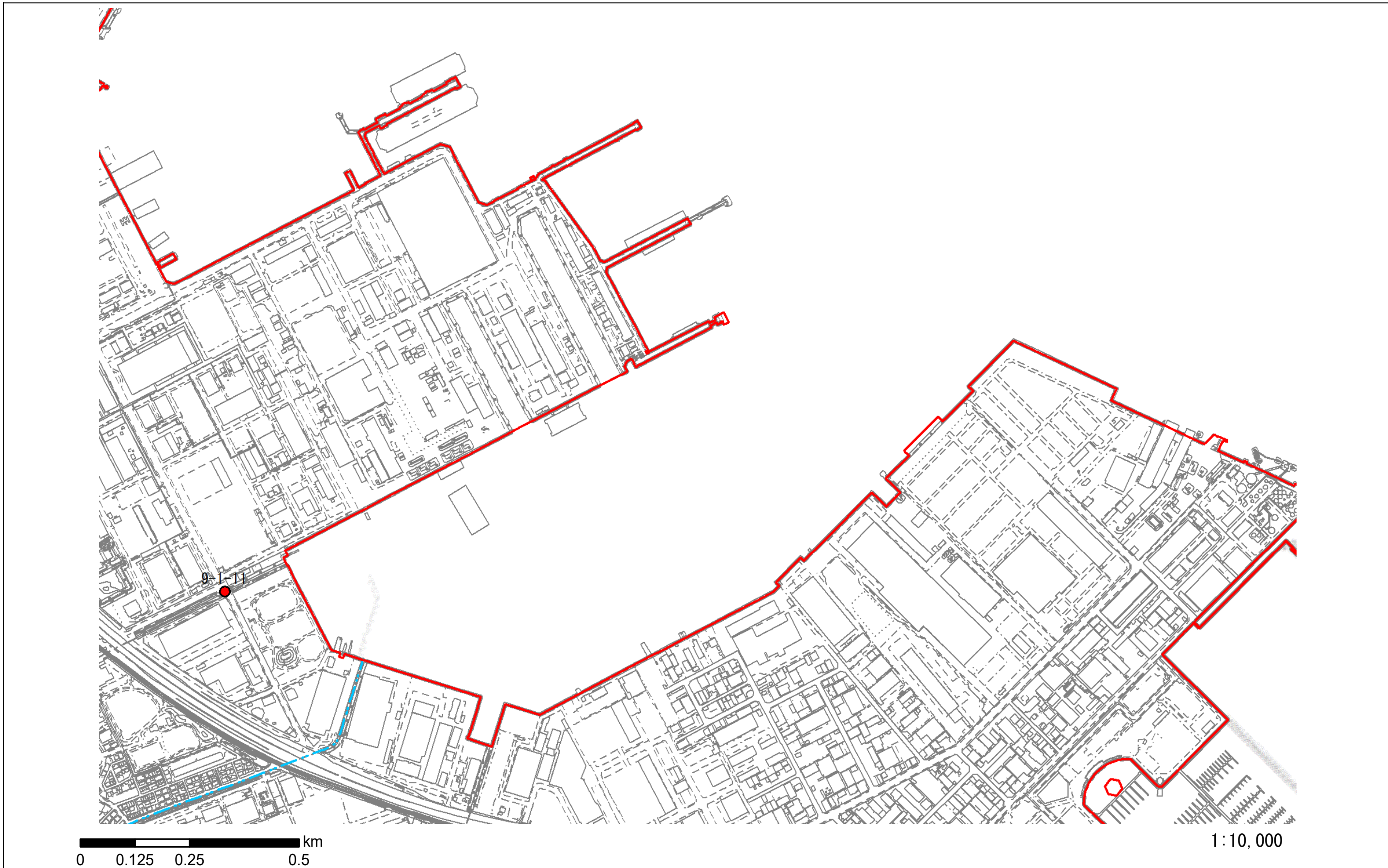

横浜市シェアサイクル事業推進地区（神奈川県横浜市）	●	所在地	施設	自転車駐車器具で自転車を賃貸する事業の用に供するもの
---------------------------	---	-----	----	----------------------------



横浜市シェアサイクル事業推進地区（神奈川県横浜市）	●	所在地	施設	自転車駐車器具で自転車を賃貸する事業の用に供するもの
---------------------------	---	-----	----	----------------------------

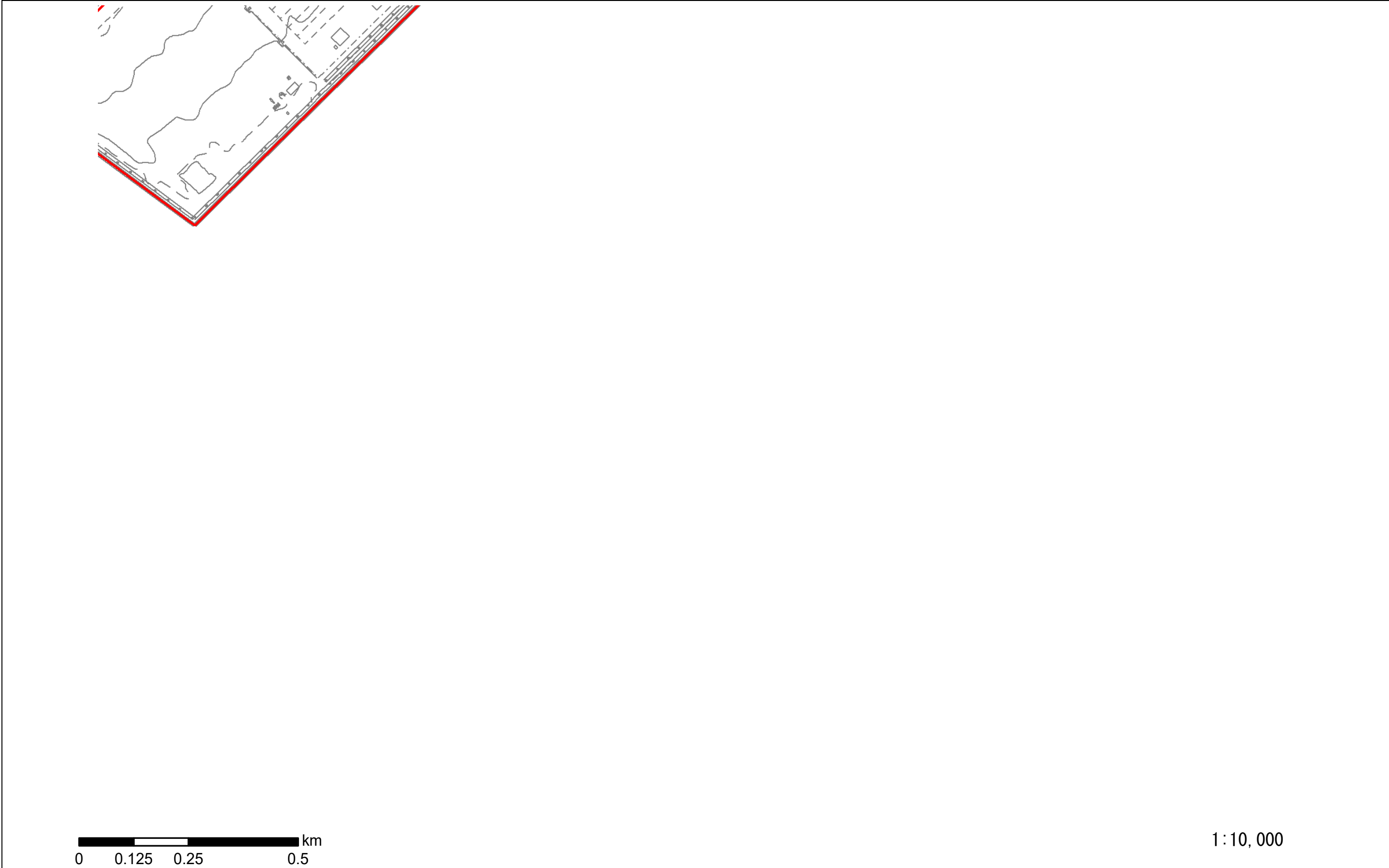

横浜市シェアサイクル事業推進地区（神奈川県横浜市）	●	所在地	施設	自転車駐車器具で自転車を賃貸する事業の用に供するもの
---------------------------	---	-----	----	----------------------------

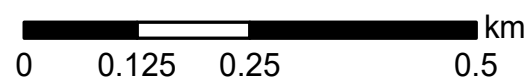

1:10,000

横浜市シェアサイクル事業推進地区（神奈川県横浜市）	●	所在地	施設	自転車駐車器具で自転車を賃貸する事業の用に供するもの
---------------------------	---	-----	----	----------------------------

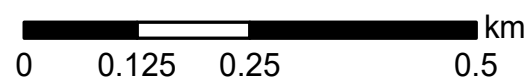

1:10,000

横浜市シェアサイクル事業推進地区（神奈川県横浜市）	●	所在地	施設	自転車駐車器具で自転車を賃貸する事業の用に供するもの
---------------------------	---	-----	----	----------------------------

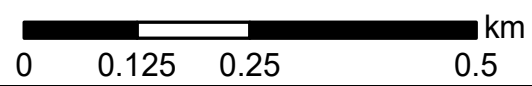

1:10,000

横浜市シェアサイクル事業推進地区（神奈川県横浜市）	●	所在地	施設	自転車駐車器具で自転車を賃貸する事業の用に供するもの
---------------------------	---	-----	----	----------------------------

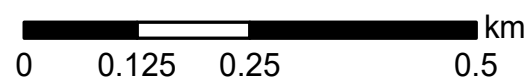

1:10,000

横浜市シェアサイクル事業推進地区（神奈川県横浜市）



所在地

施設

自転車駐車器具で自転車を賃貸する事業の用に供するもの

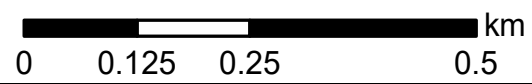

1:10,000

横浜市シェアサイクル事業推進地区（神奈川県横浜市）	●	所在地	施設	自転車駐車器具で自転車を賃貸する事業の用に供するもの
---------------------------	---	-----	----	----------------------------

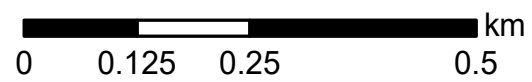
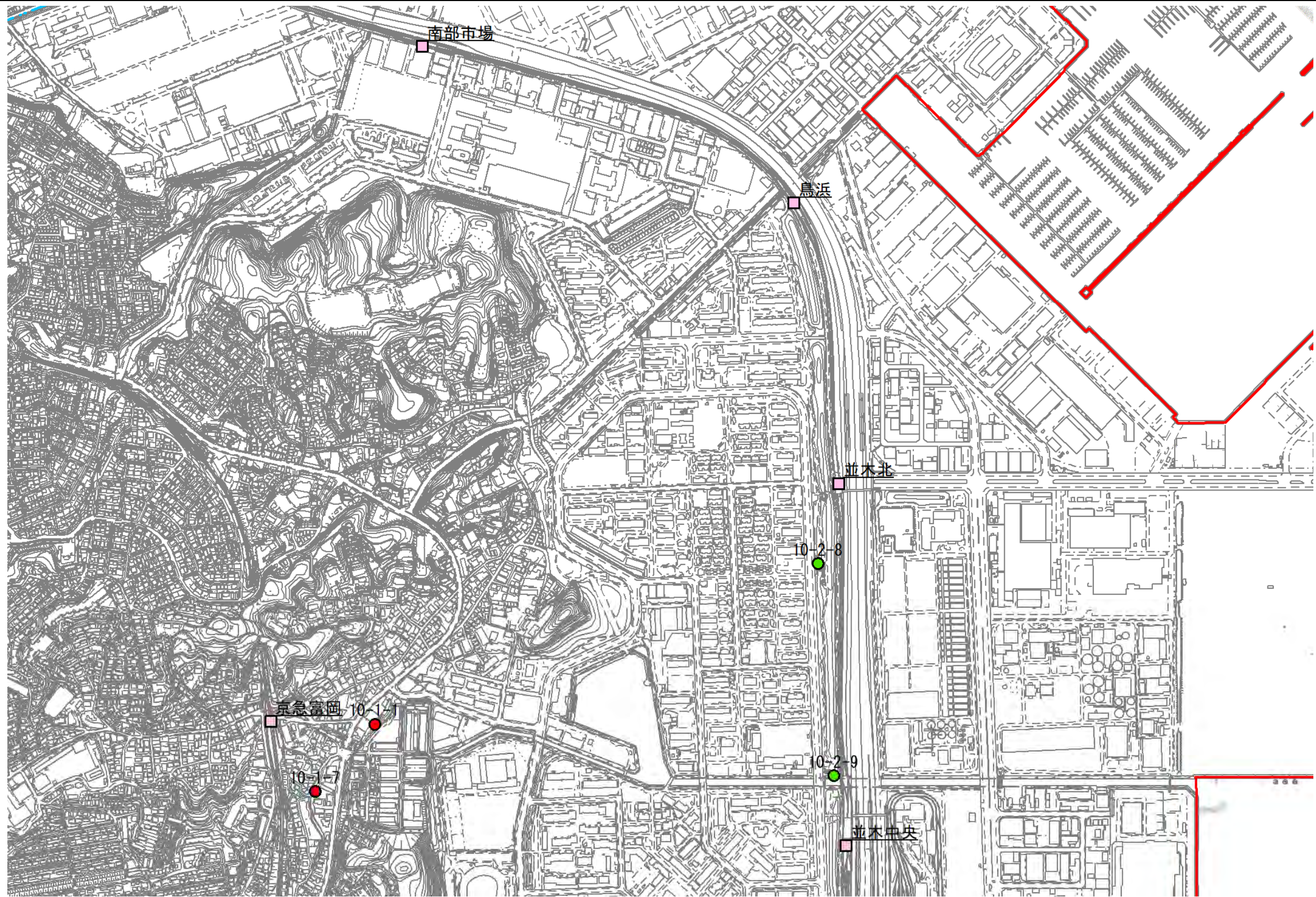

1:10,000

横浜市シェアサイクル事業推進地区（神奈川県横浜市）	●	所在地	施設	自転車駐車器具で自転車を賃貸する事業の用に供するもの
---------------------------	---	-----	----	----------------------------

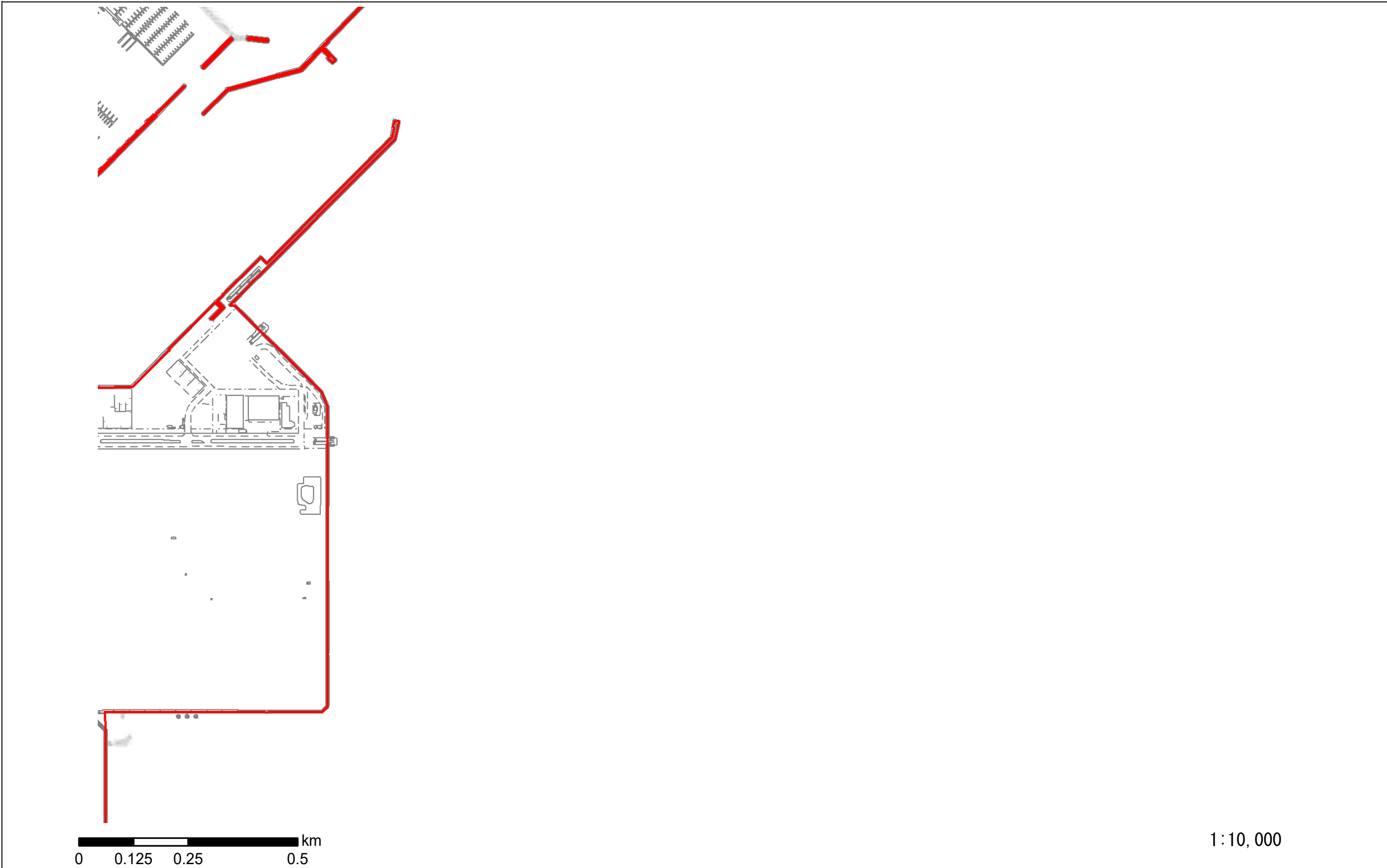

横浜市シェアサイクル事業推進地区（神奈川県横浜市）	●	所在地	施設	自転車駐車器具で自転車を賃貸する事業の用に供するもの
---------------------------	---	-----	----	----------------------------

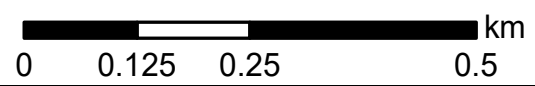

1:10,000

横浜市シェアサイクル事業推進地区（神奈川県横浜市）	●	所在地	施設	自転車駐車器具で自転車を賃貸する事業の用に供するもの
---------------------------	---	-----	----	----------------------------

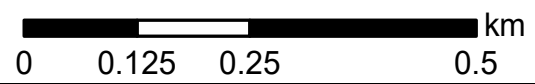
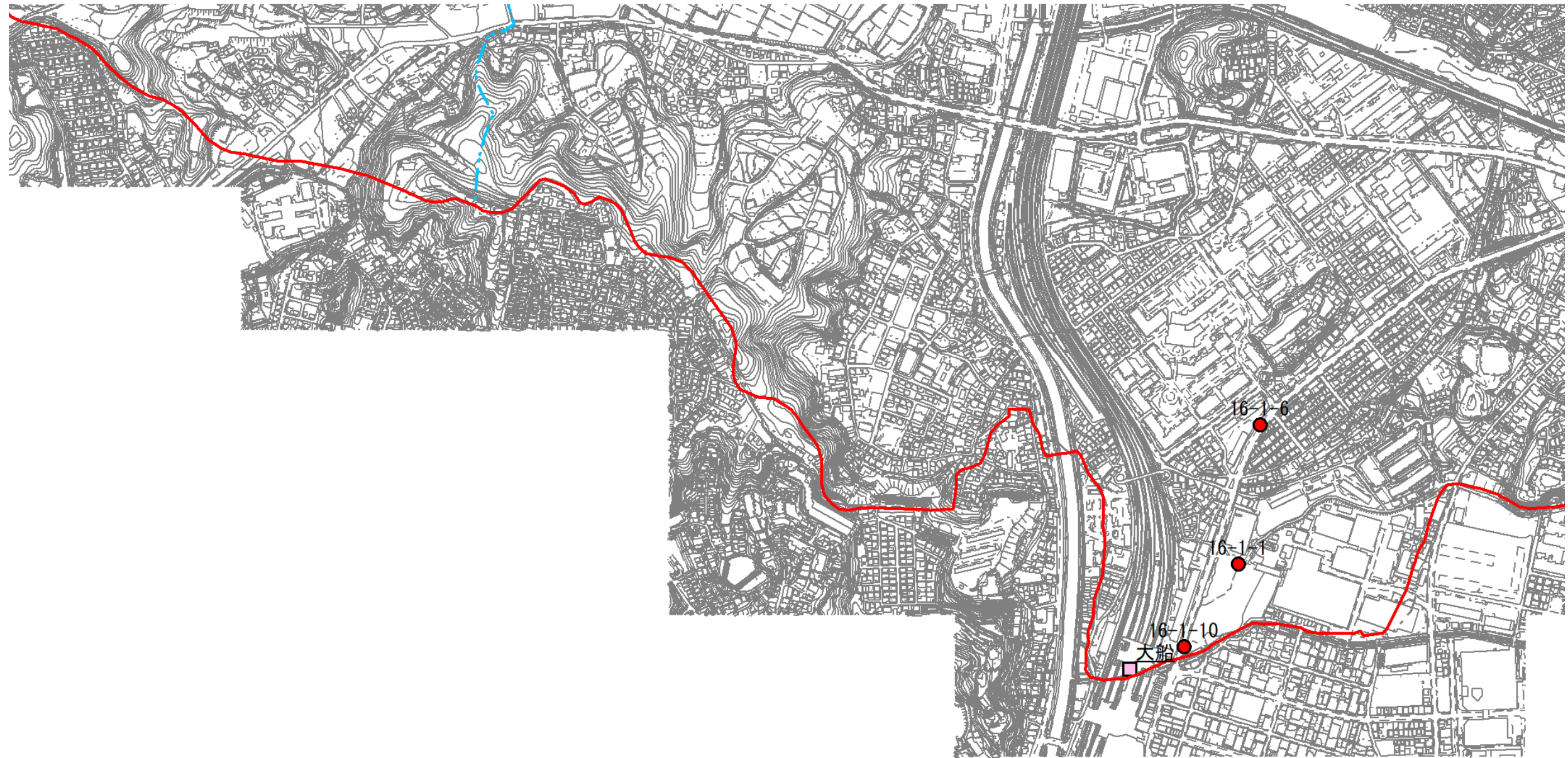

1:10,000

横浜市シェアサイクル事業推進地区（神奈川県横浜市）	●	所在地	施設	自転車駐車器具で自転車を賃貸する事業の用に供するもの
---------------------------	---	-----	----	----------------------------

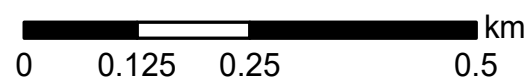
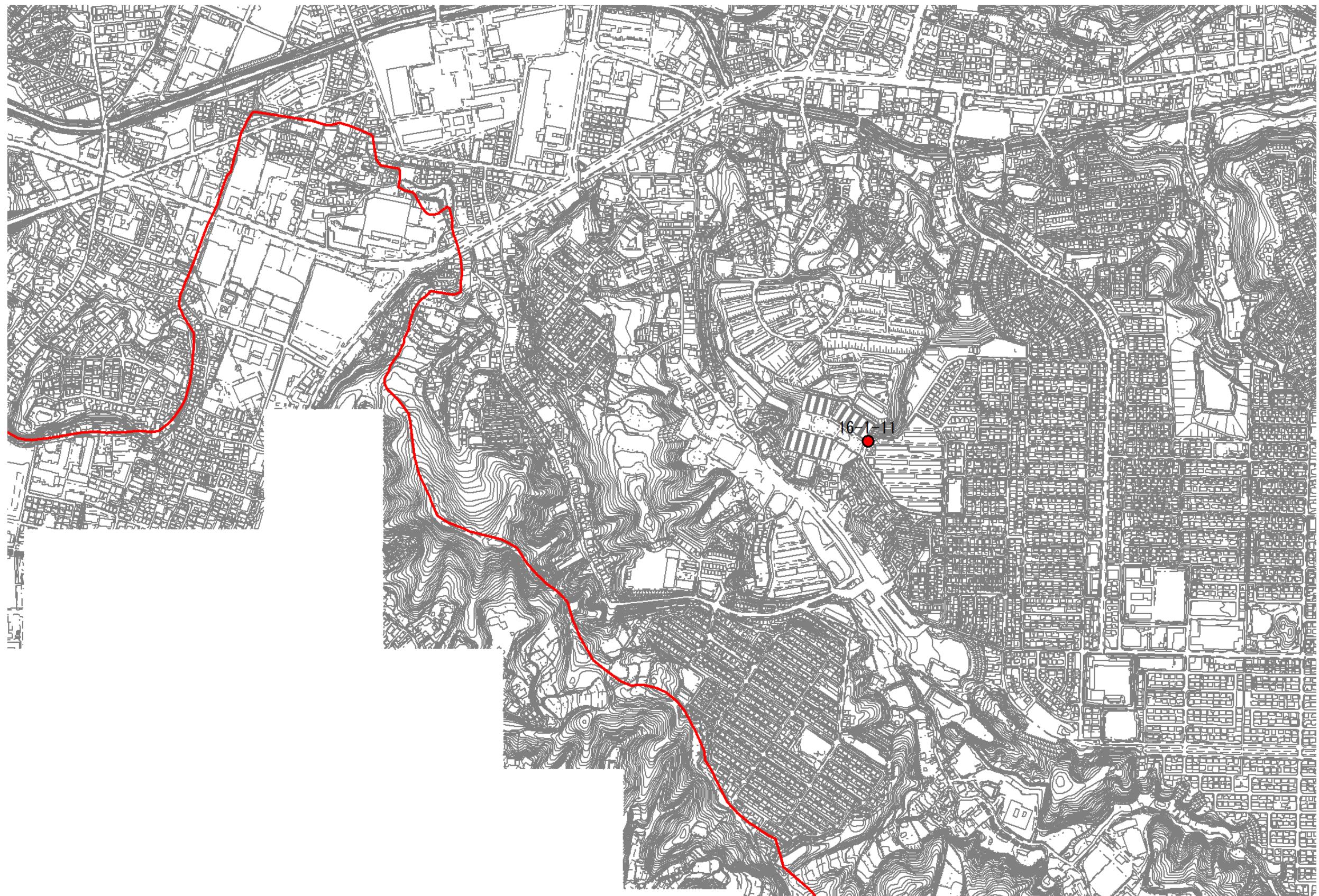

1:10,000

横浜市シェアサイクル事業推進地区（神奈川県横浜市）	●	所在地	施設	自転車駐車器具で自転車を賃貸する事業の用に供するもの
---------------------------	---	-----	----	----------------------------

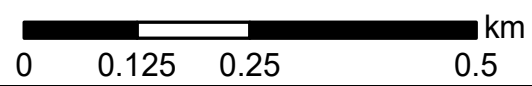

1:10,000

横浜市シェアサイクル事業推進地区（神奈川県横浜市）	●	所在地	施設	自転車駐車器具で自転車を賃貸する事業の用に供するもの
---------------------------	---	-----	----	----------------------------

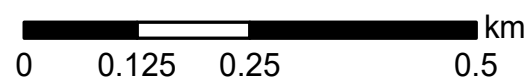

1:10,000

横浜市シェアサイクル事業推進地区（神奈川県横浜市）	●	所在地	施設	自転車駐車器具で自転車を賃貸する事業の用に供するもの
---------------------------	---	-----	----	----------------------------

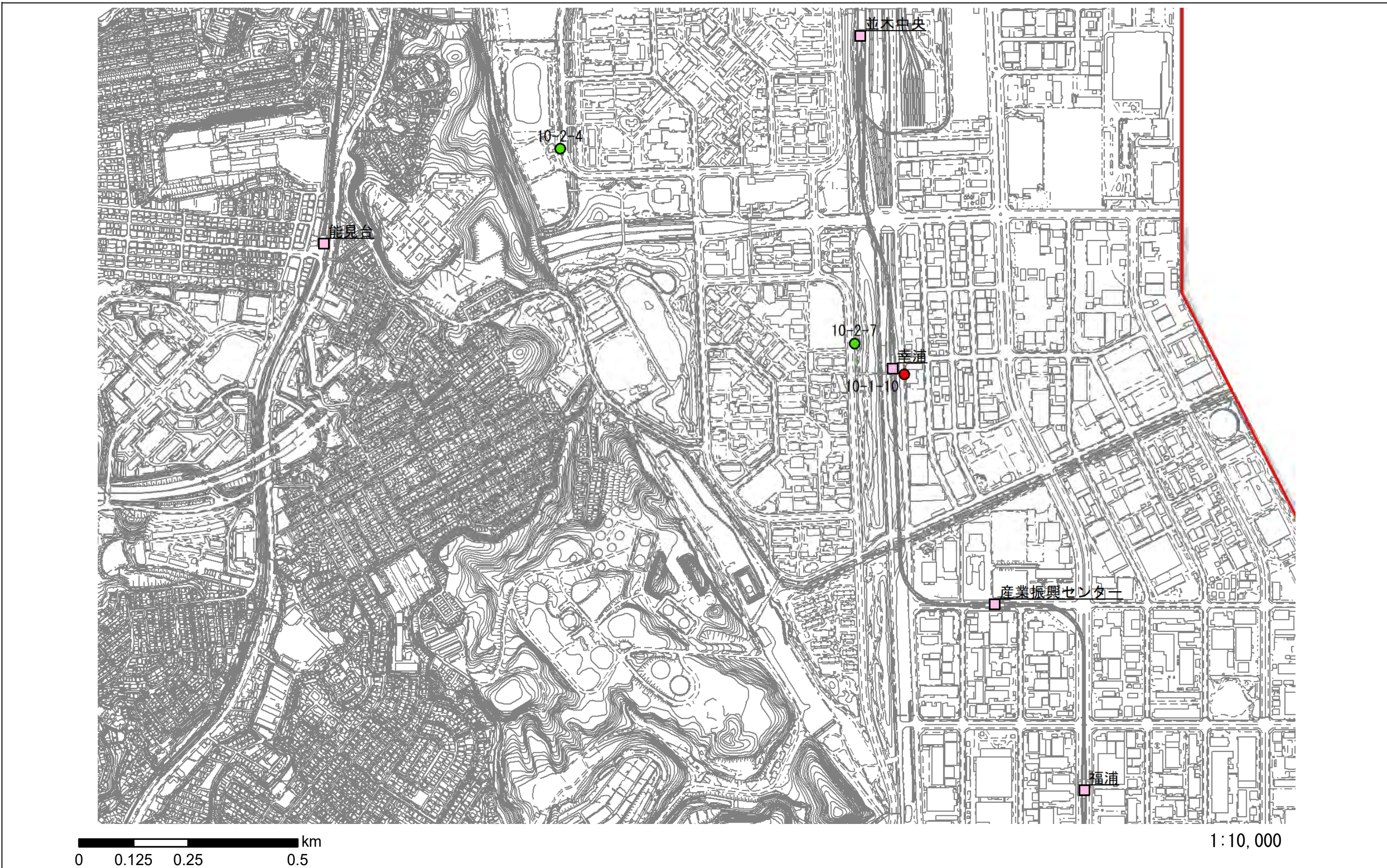

横浜市シェアサイクル事業推進地区（神奈川県横浜市）	●	所在地	施設	自転車駐車器具で自転車を賃貸する事業の用に供するもの
---------------------------	---	-----	----	----------------------------



1:10,000

横浜市シェアサイクル事業推進地区（神奈川県横浜市）	●	所在地	施設	自転車駐車器具で自転車を賃貸する事業の用に供するもの
---------------------------	---	-----	----	----------------------------

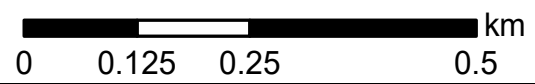
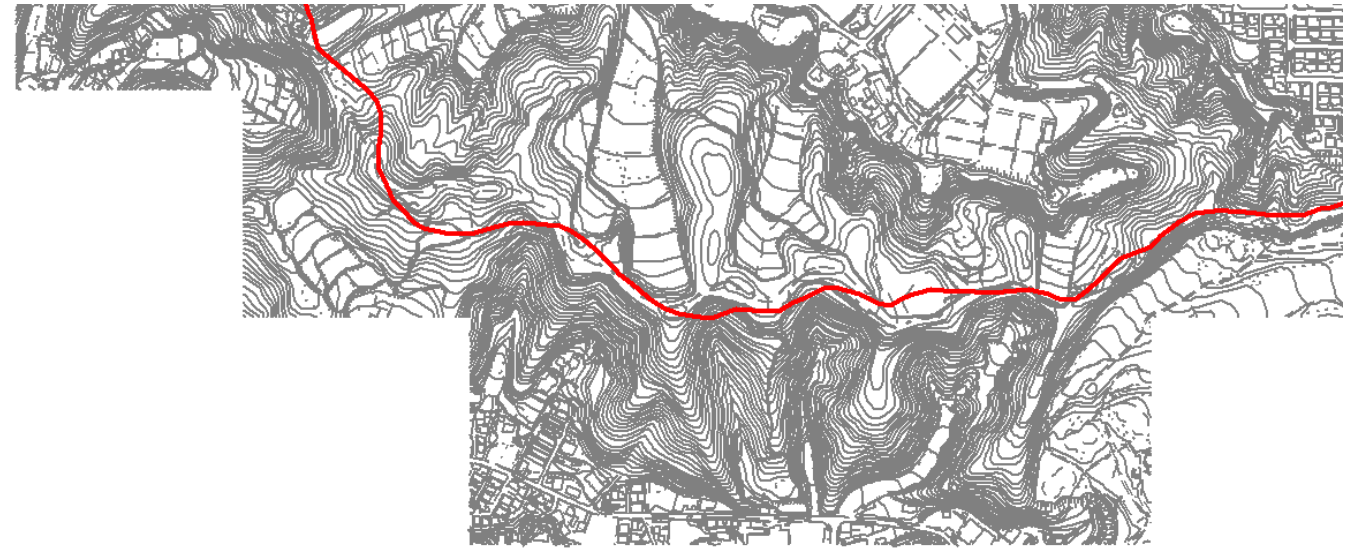

1:10,000

横浜市シェアサイクル事業推進地区（神奈川県横浜市）	●	所在地	施設	自転車駐車器具で自転車を賃貸する事業の用に供するもの
---------------------------	---	-----	----	----------------------------

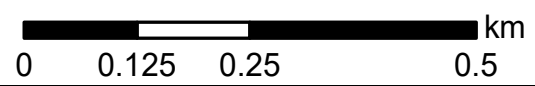
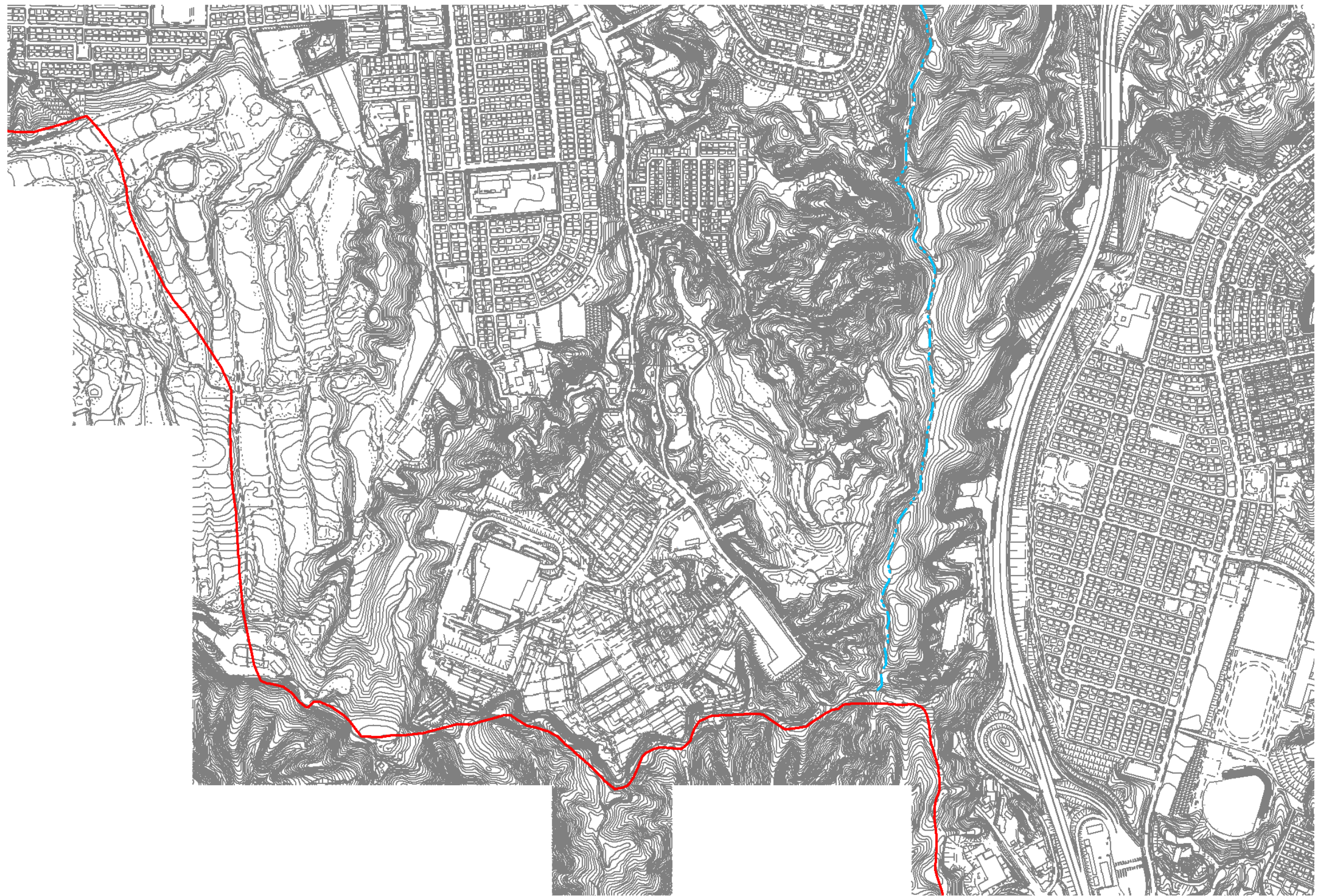

1:10,000

横浜市シェアサイクル事業推進地区（神奈川県横浜市）	●	所在地	施設	自転車駐車器具で自転車を賃貸する事業の用に供するもの
---------------------------	---	-----	----	----------------------------

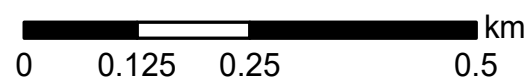
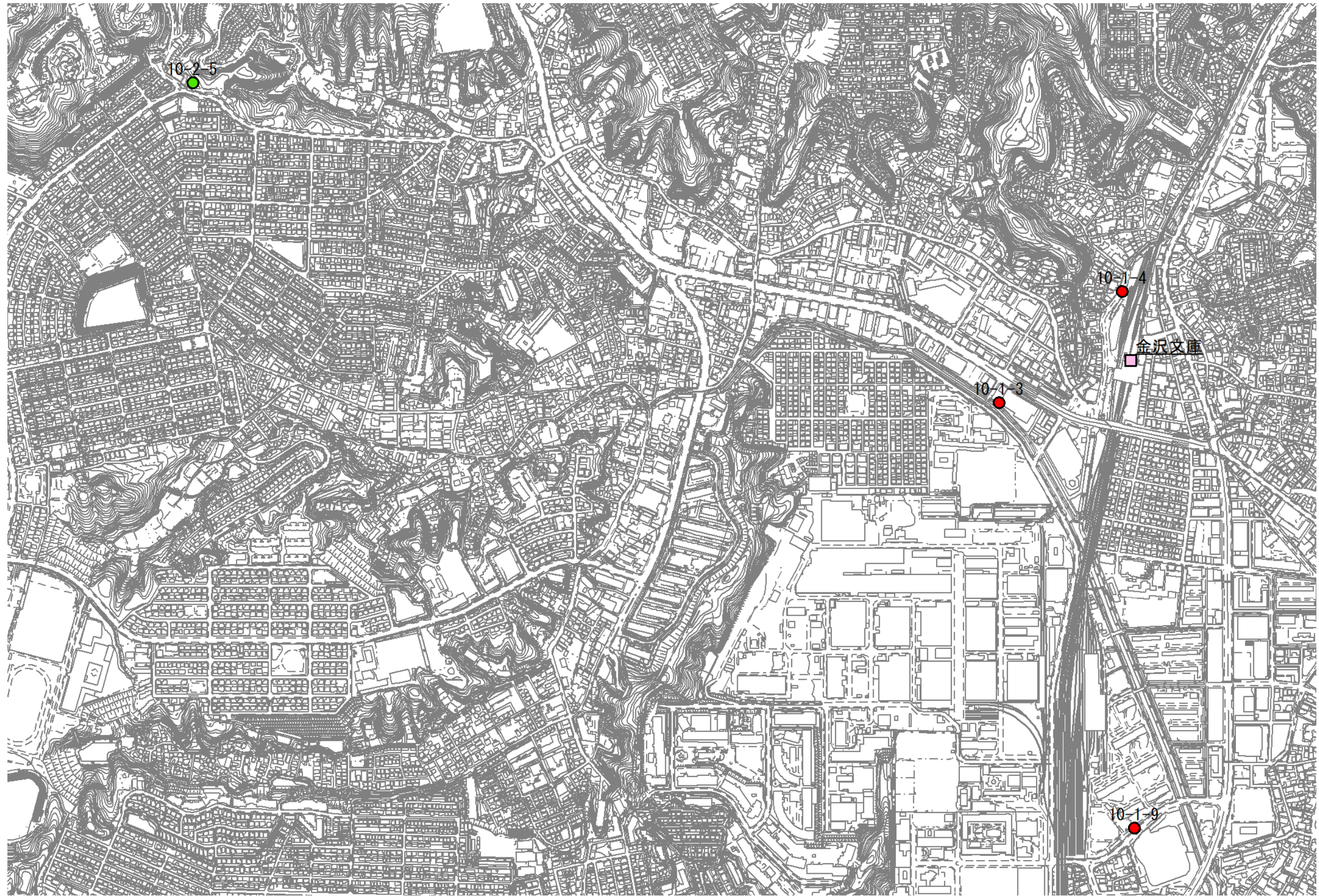

1:10,000

横浜市シェアサイクル事業推進地区（神奈川県横浜市）	●	所在地	施設	自転車駐車器具で自転車を賃貸する事業の用に供するもの
---------------------------	---	-----	----	----------------------------

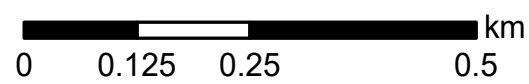
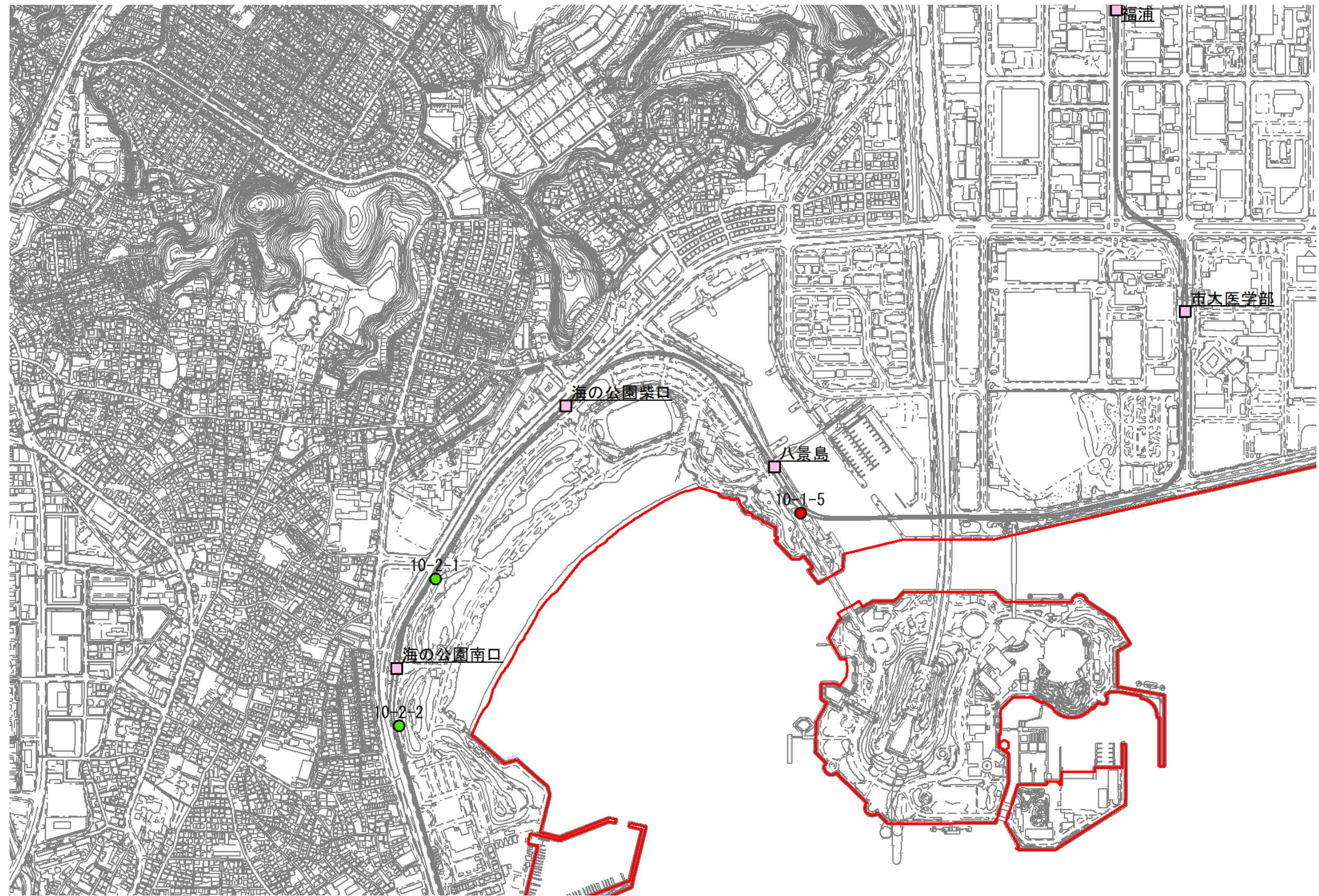

1:10,000

横浜市シェアサイクル事業推進地区（神奈川県横浜市）	●	所在地	施設	自転車駐車器具で自転車を賃貸する事業の用に供するもの
---------------------------	---	-----	----	----------------------------

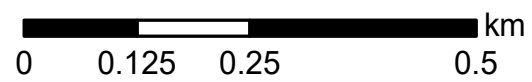
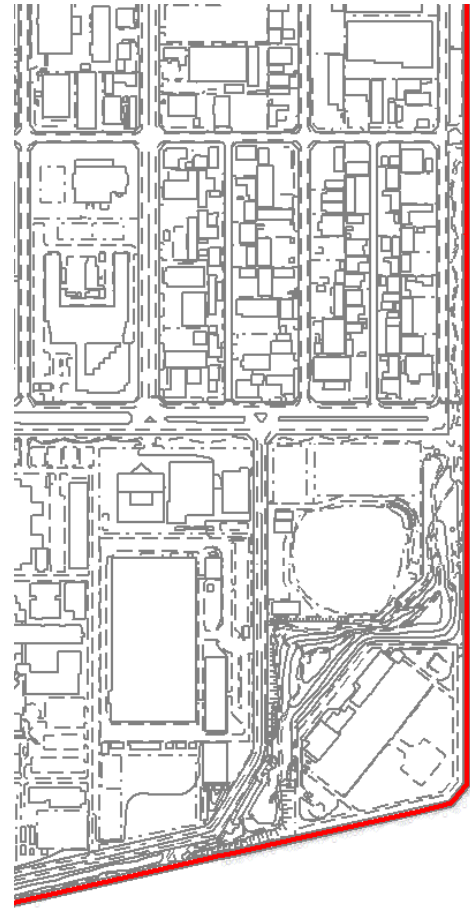

1:10,000

横浜市シェアサイクル事業推進地区（神奈川県横浜市）	●	所在地	施設	自転車駐車器具で自転車を賃貸する事業の用に供するもの
---------------------------	---	-----	----	----------------------------

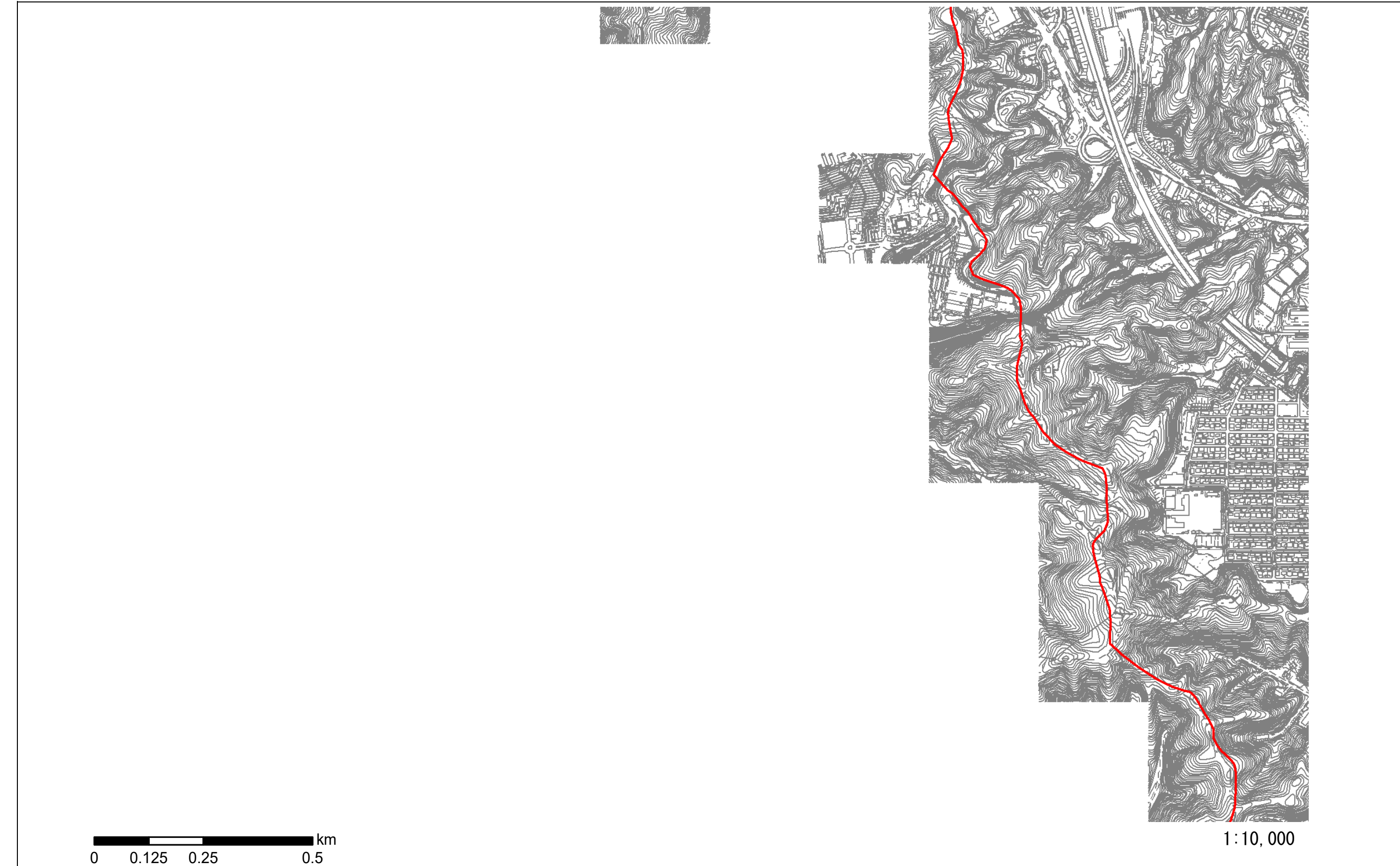

横浜市シェアサイクル事業推進地区（神奈川県横浜市）	●	所在地	施設	自転車駐車器具で自転車を賃貸する事業の用に供するもの
---------------------------	---	-----	----	----------------------------



0 0.125 0.25 0.5 km

1:10,000

横浜市シェアサイクル事業推進地区（神奈川県横浜市）	●	所在地	施設	自転車駐車器具で自転車を賃貸する事業の用に供するもの
---------------------------	---	-----	----	----------------------------

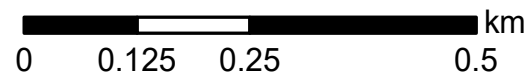

1:10,000

横浜市シェアサイクル事業推進地区（神奈川県横浜市）	●	所在地	施設	自転車駐車器具で自転車を賃貸する事業の用に供するもの
---------------------------	---	-----	----	----------------------------

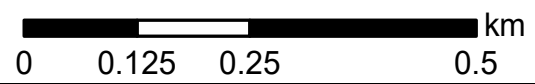

1:10,000

制度別詳細 1—1 (道路占用に関する事項)

制度別詳細【道路占用許可基準の特例】

制度を活用して整備・設置する施設等のイメージ

設置写真及び規格図 (OpenStreet株式会社)



設置物一覧



- ・ピーコン設置により自転車のサイクルポート外返却を防止
- ・自転車ラックは自重で支えるタイプのため、アンカー留め不要で自由に移動が可能
- ・看板に利用方法、アプリへ遷移できるQRコードが記載されており、ユーザー利便性が向上

Confidential

Copyright © OpenStreet CORP. all rights reserved.

■90度ラック寸法

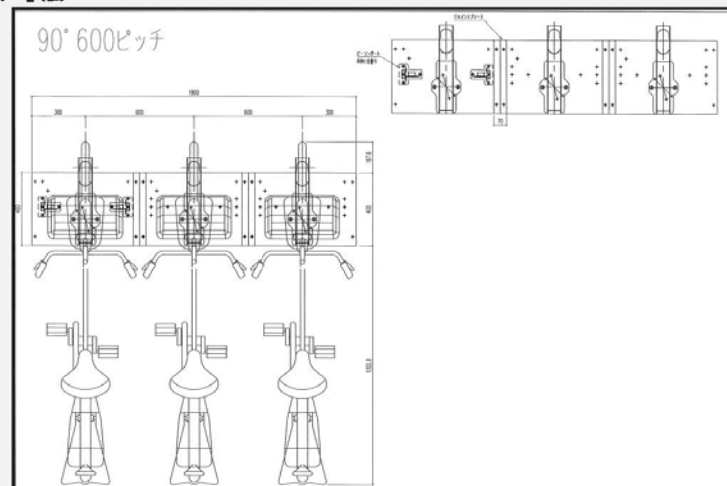

Confidential

Copyright © OpenStreet CORP. all rights reserved.

設置写真及び規格図 (株式会社ドコモ・バイクシェア)



標準規格図

規格：サインボード

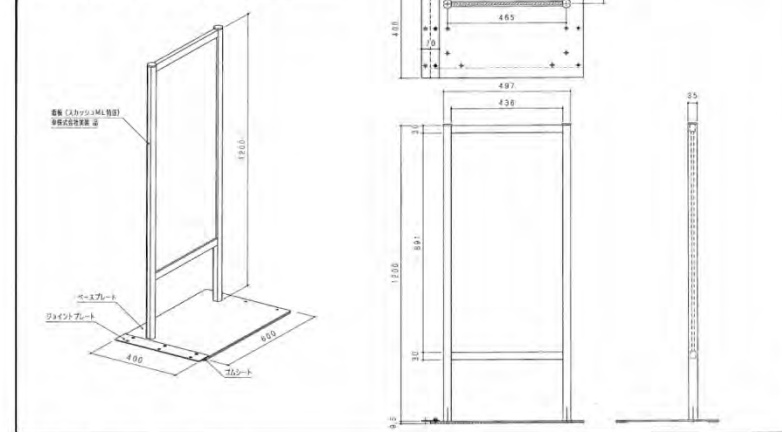

規格：ラック

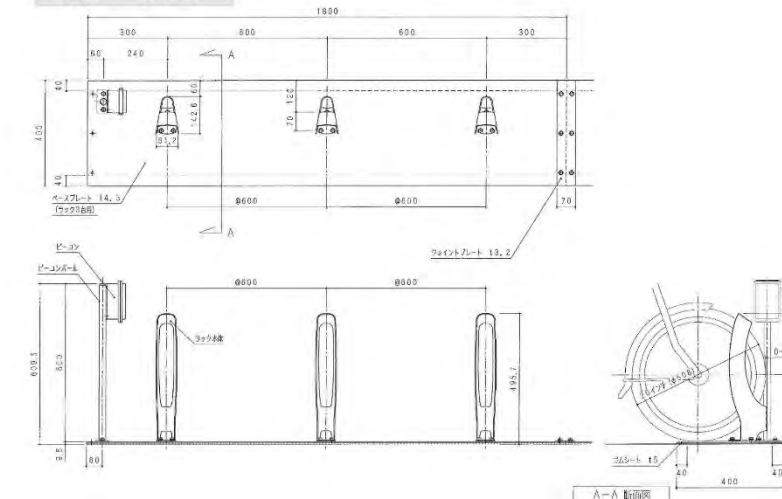

歩道上における設置写真及び規格図

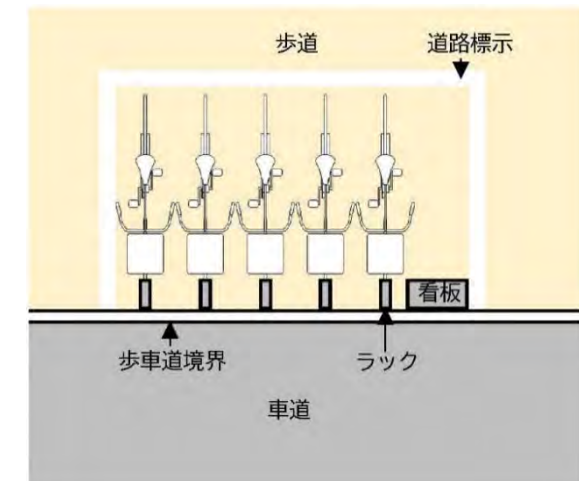

道路標示 (停車又は駐車の方法の指定)

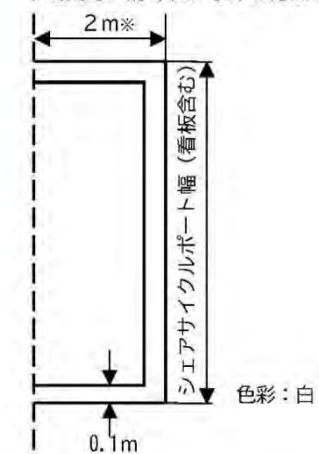

※駐輪ラックのサイズによって、前後する可能性があります